

Sušičky

Návod k použití

Sušička
Uživatel'ská příručka

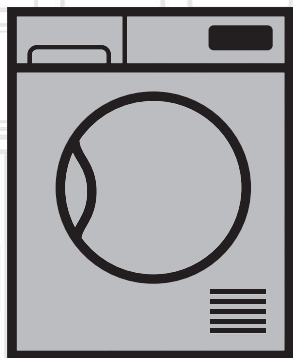

DH 8534 CSRX

CZ | SK

2960311932_CZ/251218.1619

beko

Nejprve si přečtěte tento návod, prosím!

Vážení zákazníci,
Děkujeme Vám, že jste si zvolili spotřebič Beko. Doufáme, že Váš výrobek, který byl vyroben ve vysoké kvalitě a špičkovou technologií vám poskytne nejlepší výsledky. Doporučujeme vám přečíst si tento návod a ostatní doprovodnou dokumentaci před zahájením užívání produktu a také je uschovajte pro budoucí použití. Pokud postoupíte produkt někomu jinému, poskytněte mu i tuto příručku. Věnujte pozornost všem detailům a upozorněním uvedeným v návodu k obsluze a postupujte s ohledem na pokyny které jsou uvedeny v ní. Použijte tento návod pro model uvedený na titulní straně.



- Přečtěte si návod.

Vysvětlení symbolů

V celém tomto návodu jsou použity následující symboly:



NEBEZPEČÍ!

- Varování před úrazem elektrickým proudem.



NEBEZPEČÍ!

- Varování proti požáru.



VAROVÁNÍ!

- Upozornění na nebezpečné situace vůči životu a majetku.



VAROVÁNÍ!

- Varování před horkými povrchy.



VAROVÁNÍ!

- Varování před nebezpečnými operacemi



POZNÁMKA

- Důležité informace nebo užitečné rady o použití.



Obalové materiály výrobku jsou vyrobeny z recyklovatelných materiálů v souladu s našimi národními předpisy o životním prostředí.

Nevyhazujte obalový odpad spolu s domovním odpadem nebo jinými odpady, zlikvidujte ho na vyhrazených sběrných místech určených místními úřady.



1 Důležité pokyny pro bezpečnost a životní prostředí



POZNÁMKA

- Tato část obsahuje bezpečnostní pokyny, které vám pomohou chránit se před rizikem zranění osob nebo poškození majetku. Nedodržení těchto pokynů ruší záruku.

1.1 Všeobecné

bezpečnostní pokyny



VAROVÁNÍ!

Sušičku mohou používat děti starší 8 let a osoby, jejichž fyzické, smyslové nebo duševní schopnosti byly plně vyvinuté nebo které nemají zkušenosti a znalosti, za předpokladu, že jsou pod dohledem nebo vyškoleny o bezpečném používání výrobku a rizicích, které přináší. Děti si se spotřebičem nesmějí hrát. Čistící a údržbové práce nesmějí provádět děti, pokud nejsou pod dohledem.

- Děti mladší 3 let držte v bezpečné vzdálenosti a musí být pod neustálým dohledem.
- Nastavitelné nohy neodstraňujte. Mezeru mezi sušičkou a podlahou nesnižujte materiály, jako jsou koberce, desky a tkanice. Může to způsobit problémy se sušičkou.



VAROVÁNÍ!

- Vždy provádějte montáž a opravné postupy v autorizovaném servisním středisku. Výrobce nenese odpovědnost za škody, které mohou vzniknout při procesech prováděných neoprávněnými osobami.
- Nikdy nemyjte sušičku stříkáním nebo poléváním vodou! Nebezpečí úrazu elektrickým proudem!

Pro výrobky s funkcí par:



VAROVÁNÍ!

- Pro parní programy používejte pouze destilovanou vodu nebo vodu kondenzovanou ve vodní nádrži spotřebiče. Nepoužívejte síťovou vodu ani přísady. Používáte-li kondenzovanou vodu v nádrži na vodu, musí být filtrována a zbavena.
- Neotevírejte dveře při chodu parního programu. Je možné předejít horké vodě.
- Před přidáním prádla do programu páry odstraňte skvrny.
- Použijte prádlo pouze v programu na plenky, které není špinavé nebo obarvené, ale proniká nepříjemným zápachem (odstranění zápachu).
- Nepoužívejte žádné žehlicí soupravy ani příslušenství v parním zařízení ani v žádném jiném programu.

1.1.1 Elektrická bezpečnost



NEBEZPEČÍ!

- **Při provádění elektrického připojení během instalace dodržujte elektrické bezpečnostní pravidla.**
- **Spotřebič nesmí být napájen prostřednictvím externího spínacího zařízení, jako je například časovač, nebo připojený k obvodu, který je pravidelně zapínán nebo vypínán pomocí funkce.**
- Připojte sušičku k uzemněné zásuvce chráněné pojistkou s hodnotami uvedenými na typovém štítku. (Viz 2.1 Přehled) Uzemnění proveďte správně kvalifikovaným elektrikářem. Naše společnost nenese odpovědnost za případné škody, které vzniknou při používání sušičky bez uzemnění v souladu s místními předpisy.
- Napětí a povolená ochrana pojistkami je uvedena na typovém štítku.
- Napětí na typovém štítku musí odpovídat napětí vaší sítě.
- Odpojte sušičku, když se nepoužívá.
- Během instalace, údržby, čištění a oprav odpojte sušičku od sítě.
- Nedotýkejte se zástrčky mokřkýma rukama! Nikdy neodpojujte tahem za kabel, vždy tahejte uchopením za zástrčku.



NEBEZPEČÍ!

- Nepoužívejte prodlužovací kabely, rozdvojký nebo adaptéry pro připojení sušičky k napájení, pro snížení rizika požáru a úrazu elektrickým proudem.
- Zásuvka napájecího kabelu musí být snadno přístupná i po instalaci.
- **Poškozený napájecí kabel vyměňte po oznámení Autorizovanému servisu.**
- **V případě, že se sušička pokazila, nesmí se provozovat, dokud nebude opravena autorizovaným servisním technikem! Nebezpečí úrazu elektrickým proudem!**

1.1.2 Produktová bezpečnost



NEBEZPEČÍ!

- **Body, které mají být zohledněny pro nebezpečnost:**
Níže uvedené prádlo nebo položky se nesmějí sušit v sušičce z důvodu nebezpečí požáru.
- Nevyprané kusy prádla
- Položky znečištěné olejem, acetonem, alkoholem, topným olejem, petrolejem, odstraňovačem skvrn, terpentýnem, parafínem nebo odstraňovačem parafínu je třeba před sušením v sušičce vyprat v horké vodě s větším množstvím pracího prostředku.



NEBEZPEČÍ!

Z tohoto důvodu položky obsahující naje uvedené skvrny se musí vyprat velmi důkladně, proto používejte příslušné čisticí prostředky a zvolte vysokou teplotu praní.

- **Níže uvedené prádlo ne bo položky se nesmějí sušit v sušičce z důvodu nebezpečí požáru:**
- Oděvy a polštáře posíleny gumovou pěnou (latexová pěna), sprchové záclony, textilie odolné proti vodě, materiály s gumovou výztuhou a polštářky z gumové pěny.
- Oblečení vyčištěné průmyslovými chemikáliemi.

Položky, jako jsou zapalovače, zápalky, mince, kovové díly, jehly atd. mohou poškodit bubnovou soupravu nebo mohou vést k funkčním problémům. Proto překontrolujte každé prádlo, které vložíte do sušičky.

Nikdy nezastavujte sušičku před ukončením programu. Pokud tak musíte učinit, odstraňte všechno prádlo rychle a rozložte ho z důvodu odvedení tepla.

- Prádlo, které bylo vyprané nedostatečně se může samovolně vznítit a dokonce se může vznítit i po ukončení sušení.



NEBEZPEČÍ!

- Je třeba zajistit dostatečné větrání pro zabránění vypouštění plynů ze zařízení pracujících s jinými druhy paliv, včetně otevřeného ohně nahromaděného v místnosti díky efektu zpětného šlehnutí.



VAROVÁNÍ!

- Spodní prádlo, která obsahuje kovovou výztuž se nesmí sušit v sušičce. Sušička se může poškodit pokud se kovové výztuhy při sušení uvolní nebo zlomí.



POZNÁMKA

- Používejte změkčovadla a podobné výrobky v souladu s pokyny výrobce.
- Po každém nebo před každým použitím vždy vyčistěte filtr na textilní vlákna. Nikdy nepoužívejte sušičku bez nainstalovaného filtru na textilní vlákna.



VAROVÁNÍ!

- Nikdy se nepokoušejte se opravovat zkaženou sušičku vlastními silami. Neprovádějte žádné změny, opravu nebo výměnu na výrobku ani pokud máte znalosti nebo schopnosti vykonávat požadované postupy, pokud nejsou jasně doporučeny v návodu k obsluze nebo publikované v servisní příručce. V opačném případě vystavíte svůj život a životy druhých nebezpečí.
- V místnosti, kde má být sušička instalována, nesmějí být uzamykatelné, posuvné nebo otočné dveře, které by mohly blokovat otevírání plnicích dvířek sušičky.
- Nainstalujte sušičku na místech vhodných pro domácí použití. (Koupelna, uzavřený balkon, garáž atd.)
- Dbejte na to, aby domácí zvířata nemohla dostat do sušičky. Před použitím zkontrolujte vnitřek sušičky.
- Nikdy se neopírejte o plnicí dveře sušičky když jsou otevřené, protože mohou spadnout.
- Okolo sušičky se nesmí hromadit vlákna.

1.2 Montáž nad pračkou

- Při instalaci sušičky nad pračkou použijte mezi dvěma stroji upevňovací zařízení. U upevňovacího zařízení musí být instalováno autorizovaným servisem.
- Celková hmotnost pračky a sušičky - plně naložených - pokud jsou umístěny jedna na druhé dosahuje přibližně 180kg. Umístěte spotřebiče na pevnou podlahu, která má dostatečnou únosnost!



VAROVÁNÍ!

- Pračka nesmí být umístěna na sušičce. Při instalaci vaší pračky věnujte pozornost výše uvedeným varováním.

Instalační tabulka pro pračku a sušičku

Hloubka sušičky	Hloubka pračky			
	62 cm	60 cm	54 cm	50 cm
54 cm	Může být instalována			Instalační tabulka pro pračku a sušičku
60 cm	Může být instalována	Instalační tabulka pro pračku a sušičku		

1.3 Běžný účel použití

- Sušička je určena pro domácí použití. Není vhodná pro komerční využití a nesmí být používána mimo svého zažitého účelu použití.
- Používejte sušičku pouze na sušení prádla, které je příslušně označeno.
- Výrobce se zříká jakékoli odpovědnosti z důvodu nesprávného používání nebo přepravy.
- Životnost vámi zakoupené sušičky je 10 let. Během tohoto období budou k dispozici originální náhradní díly pro řádné používání sušičky.

1.4 Bezpečnost dětí

- Obalové materiály jsou nebezpečné pro děti. Uchovávejte obalové materiály mimo dosah dětí.
- Elektrické výrobky jsou nebezpečné pro děti. Udržujte děti mimo dosah spotřebiče, když je v provozu. Nedovolte jim hrát si se sušičkou. Použijte dětskou pojistku pro zabránění dětem manipulovat se sušičkou.



POZNÁMKA

- Dětský zámek je na ovládacím panelu. (Viz Dětská pojistka)
- Udržujte plnicí dvířka zavřená, i když sušička není v provozu.

1.5 Soulad se směrnicí WEEE a Odstranění odpadů výrobku



Tento produkt splňuje směrnici EU WEEE (2012/19/EU). Tento výrobek nese symbol pro třídění, platný pro elektrický a elektronický odpad (WEEE).

Tento produkt byl vyroben z vysoce kvalitních součástí a materiálů, které lze znovu použít a které jsou vhodné pro recyklaci. Produkt na konci životnosti nevyhazujte do běžného domácího odpadu. Odveďte ho do sběrného místa pro recyklaci elektrických a elektronických zařízení. Informace o těchto sběrných místech získáte na místních úřadech.

1.6 Dodržování směrnice RoHS:

Produkt, který jste zakoupili splňuje směrnici EU RoHS (2011/65/EU). Neobsahuje žádné škodlivé ani zakázané materiály, které jsou směrnici zakázané.

1.7 Informace o balení

Obalové materiály výrobku jsou vyrobeny z recyklovatelných materiálů v souladu s našimi národními Předpisy pro životní prostředí. Nevyhazujte obalové materiály spolu s domácími nebo jinými odpady. Vezměte je do sběrných míst pro obalové materiály určené místními orgány.

1.8 Technické specifikace

CZ

Výška (nastavitelná)	84,6 cm / 86,6 cm*
Šířka	59,7 cm
Hloubka	58,9 cm
Kapacita (max.)	8 kg**
Čistá hmotnost (± 4 kg)	44 kg
Napětí	Viz typový štítek***
Nominální příkon	
Kód modelu	

* Min výška: Výška se zavřenými nastavitelnými nožičkami.

Max. výška: Výška s nastavitelnými nožičkami otevřenými na maximum.

** Hmotnost suchého prádla před praním.

*** Pro umístění typového štítku na sušičce viz bod.



POZNÁMKA

- Technické specifikace sušičky jsou předmětem specifikací bez předchozího upozornění za účelem zlepšení kvality výrobku.
- Obrázky uvedené v této příručce jsou schematické a nemusí přesně odpovídat produktu.
- Hodnoty uvedené na značkách na sušičce nebo v jiných publikacích průvodní dokumentace sušičky byly získány v laboratoři v souladu s příslušnými normami. V závislosti na provozních a okolních podmínkách sušičky, se tyto hodnoty mohou lišit.

2 Vaše sušička

2.1 Přehled

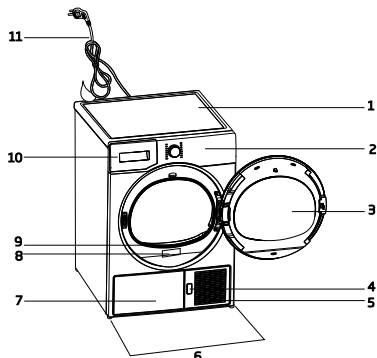

1. Horní panel
2. Ovládací panel
3. Plnicí dvířka
4. Tlačítko otevření spodní desky
5. Větrací mřížky
6. Nastavitelné nohy
7. U modelů, u kterých je nádrž umístěna níže, je nádrž na vodu uvnitř záklonky.
8. Typový štítek
9. Filtr na vlákna
10. Zásuvka na nádrž na vodu (u modelů, u kterých je nádrž umístěna výše)
11. Napájecí kabel

2.2 Obsah balení

	1. Hadice výpusťky vody*		5. Uživatelská příručka pro sušicí košík*
	2. Náhradní houbička filtrační zásuvky*		6. Zásobník vody*
	3. Návod k použití		7. Čistá voda*
	4. Sušicí košík*		8. Skupina s kapslemi na vůni*

*Volitelné - nemusí být zahrnuty v závislosti na modelu.

3 Instalace

Předtím, než zavoláte nejbližší autorizovaný servis pro instalaci sušičky, ujistěte se, že elektrická instalace a odvod vody je vhodný a v souladu s návodem k použití. Jestliže nejsou vhodné, obraťte se na kvalifikovaného elektrikáře a technika pro provedení nezbytných opatření.



POZNÁMKA

- Příprava místa pro umístění sušičky, jakož i elektrické montáže a montáže odpadních vod je odpovědností zákazníka.



VAROVÁNÍ!

- Před instalací vizuálně zkontrolujte zda sušička není poškozena. Pokud je sušička poškozena, neinstalujte ji. Poškozené výrobky jsou bezpečnostním rizikem.
- Před zahájením užívání Vaší sušičky počkejte 12 hodin.

3.1 Vhodné umístění instalace

- Instalujte sušičku na stabilní a rovný povrch. Sušička je těžká. Nepohybujte s ní sami
- Sušičku používejte v dobře větraném a bezprašném prostředí.
- Mezeru mezi sušičkou a podlahou nesnižujte materiály, jako jsou koberce, desky a tkanice.
- Nezakrývejte ventilační mřížky sušičky.
- V místnosti, kde má být sušička instalována, nesmějí být uzamykatelné, posuvné nebo otočné dveře, které by mohly blokovat otevírání plnicích dvířek sušičky.
- Po instalaci sušičky ji ponechte na stejném místě, kde byly vytvořeny její připojení. Při instalaci sušičky se ujistěte, že její zadní stěna se ničeho nedotýká (kohoutek, zásuvka, atd).
- Umístěte sušičku ve vzdálenosti nejméně 1 cm od okrajů ostatního nábytku. Pokud provozní
- Sušičku provozujte při teplotách od +5°C a +35°C. podmínky spadají mimo tento rozsah, provoz sušičky bude mít

nepříznivý vliv, a může dojít k jejímu poškození.

- Zadní povrch sušičky musí být umístěn oproti zdi.

	NEBEZPEČÍ!
• Nepokládejte sušičku na napájecí kabel.	

3.2 Odstranění sestavy pro bezpečnou přepravu

	VAROVÁNÍ!
	<ul style="list-style-type: none">• Před prvním použitím sušičky Odmontujte sestavu pro bezpečnou přepravu.• Zda je možné upravit boční zarážku dveří Vašeho zařízení, zjistíte v montážních pokynech pro reverzní/vratné dveře

3.3 Připojení k odpadu

Nahromaděnou vodu můžete vypustit přímo do odtoku přes odtokovou hadici která se dodává se spotřebičem

namísto toho, abyste pravidelně vylévali vodu shromážděnou v zásobníku na vodu.

Připojení odtokové hadice

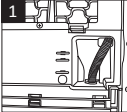
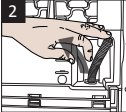
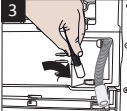
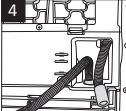
		1-2 Ručně zatáhněte hadici za sušičku, aby jí bylo možné ji odpojit od místa, kde je připojena. K odstranění hadice nepoužívejte žádné nástroje.
		
3 Připojte jeden konec odtokové hadice dodávané se sušičkou do přípojného bodu, ze kterého jste v předchozím kroku odstranili hadici spotřebiče.		
4 Připojte druhý konec odtokové hadice přímo do odpadu nebo do umyvadla.		

	POZNÁMKA
<ul style="list-style-type: none">• Odtokovou hadici připojte do výšky maximálně 80 cm.• Ujistěte se, že hadice odtoku vody není zaštipnutá a není vklíněná mezi odtokem a strojem.• Pokud je souprava příslušenství součástí výrobku, přečtěte si podrobný popis.	

3.4 Nastavení nožiček

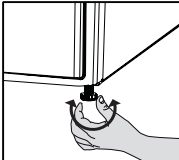
	Otočte nohy doleva nebo doprava, dokud se sušička dostane do vodorovné polohy.
---	--

3.5 Přeprava sušičky

- Vypusťte všechnu vodu, která zůstala v sušičce.
- Pokud bylo provedeno přímé připojení do odpadu, odstraňte přípojné hadice.

	VAROVÁNÍ!
<ul style="list-style-type: none">• Doporučujeme přenášet sušičku ve vstříčné poloze. V případě, že není možné přenést spotřebič ve vstříčné poloze, doporučujeme jeho naklonění směrem na pravou stranu při pohledu zepředu.	

3.6 Upozornění na zvuky

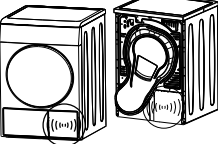
	POZNÁMKA !
	<ul style="list-style-type: none">• Je normální slyšet kovový zvuk od kompresoru během provozu.
<ul style="list-style-type: none">• Voda shromážděná během provozu je čerpána do zásobníku vody. Je normální slyšet hluk čerpání během tohoto procesu.	





3.7 Výměna osvětlovací lampy

- Pro případ potřeby je ve Vaší sušičce použita svítelná lampa
- Chcete-li vyměnit žárovku/LED používanou pro osvětlení vaší sušičky, obraťte se na autorizovaný servis.
- Lampa(y) používané v tomto zařízení nejsou vhodné pro osvětlení místností v domácnosti. Zamýšlený účel tohoto svítidla je pomoci uživateli umístit prádlo v sušičce komfortním způsobem. Lampy používané v tomto zařízení musí odolávat extrémním fyzikálních podmínkám, jako jsou vibrace a teploty nad 50°C.

4 Příprava

4.1 Prádlo vhodné pro sušení v sušičce

Vždy dodržujte pokyny uvedené na etiketách oděvu. Sušte pouze prádlo s etiketou informující o tom, že je vhodné pro sušení v sušičce a ujistěte se, že jste vybrali vhodný program.

			
Nesušit v sušičce	Při vysoké teplotě	Při střední teplotě	Při nízké teplotě

4.2 Prádlo nevhodné pro sušení v sušičce



POZNÁMKA

- Vlněné, hedvábné oděvy, jemné a hodnotné látky, vzduchotěsné kusy a tylové závěsy nejsou vhodné pro strojní sušení.

4.3 Příprava prádla pro sušení

- Prádlo po praní může být vzájemně zamotané. Oddělte jednotlivé položky prádla před jejich vložením do sušičky.
- Sušte oblečení s kovovými doplňky, jako jsou zipy, naruby.
- Zatáhněte zipy, zapněte háčky, spony a knoflíkové rady.

4.4 Co udělat pro úsporu energie

- Při praní žmýkejte prádlo nejvyšší možnou rychlostí. To znamená, že doba sušení se zkrátí a spotřeba energie se sníží.
- Roztříděte prádlo v závislosti na jeho typu a tloušťky. Sušte stejný typ prádla společně. Například tenké utěrky a ubrusy uschnou spíše než husté ručníky.
- Postupujte podle pokynů pro výběr programu v uživatelské příručce.
- Neotevírejte vkládací dvířka sušičky během sušení, pokud to není nutné. V případě potřeby opatrně otevřete vkládací dvířka a nenechte je otevřené po dlouhou dobu.

- Nepřidávejte mokré prádlo, když je sušička v provozu
- U modelů s kondenzátorem: kondenzátor vyčistěte jednou za měsíc nebo každých 30 operací.
- Filtr pravidelně vyčistěte, když je na něm viditelný vzduch, nebo když se rozsvítí symbol, pokud je k dispozici varovný symbol pro čištění zásuvky filtru.
- U modelů s odvodušňovačem: postupujte podle pokynů pro připojení spalin a čištění kouřovodu.
- Během procesu sušení vzduchu větrat prostor, kde je instalována sušička.

4.5 Správné množství naložení

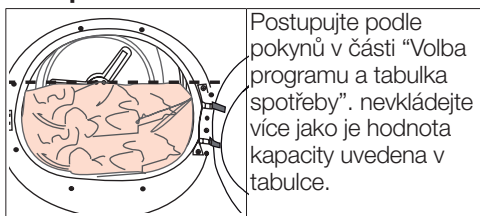

Následující hodnoty jsou uvedeny jako příklady.

Prádlo	Přibližná hmotnost (g)*	Prádlo	Přibližná hmotnost (g)*
Bavlněné ložní povlečení (dvojitě)	1500	Halenky	150
Bavlněné ložní povlečení (jednoduché)	1000	Bavlněné košile	300
Prostěradla (dvojitě)	500	Košile	200
Prostěradla (jednoduché)	350	Bavlněné šaty	500
Velké ubrusy	700	Šaty	350
Malé ubrusy	250	Džiny	700
Čajové ubrusy	100	Kapesníky (10 ks)	100
Osušky	700	Trička	125
Ručníky na ruce	350		

*Hmotnost suchého prádla před praním.

5 Provoz spotřebiče

5.1 Ovládací panel

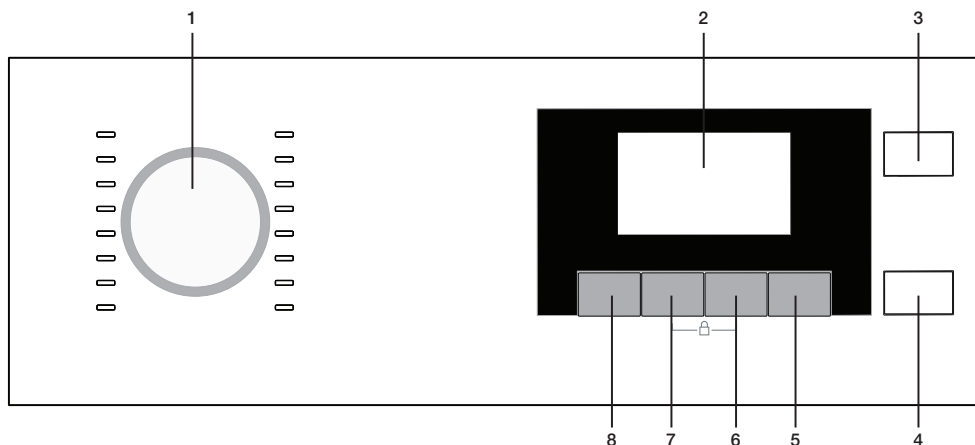

1. Tlačítko volby programu
2. Displej
3. Tlačítko Zapnutí - Vypnutí
4. Tlačítko Start - Pohotovostní režim

5. Tlačítko Koncového času
6. Tlačítko pro nastavení časových programů
7. Tlačítko úrovně zvukové signalizace
8. Tlačítko pro nastavení volby úrovně suchosti

5.2 Symboly na obrazovce

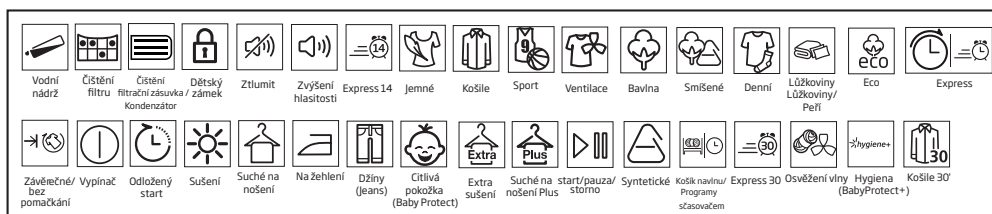

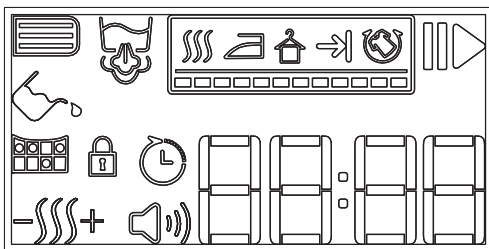

- | | |
|--|----------------------------------|
| Symbol úrovně bzučáku | Suché do skříně |
| Výstražný symbol Čištění zásuvky s filtrem | Výstražný symbol Dětská pojistka |
| Výstražný symbol čištění filtru | Konec cyklu |
| Výstražný symbol vodní nádrže | Zábрана proti zmačkání |
| Symbol Start / Podržet | Čas ukončení |
| Symbol páry | Indikátor zbývajícího času |
| Úroveň suchosti | |
| Suché pro žehlení | |

* Zobrazený čas označuje zbývající čas do konce cyklu a tato doba se mění podle vlhkosti prádla.

5.3 Příprava sušičky

Zapojte bubnovou sušičku do elektrické sítě
Otevřete dveře spotřebiče.
Mírně volně vložte prádlo do bubny.
Zatlačením zavřete dveře.

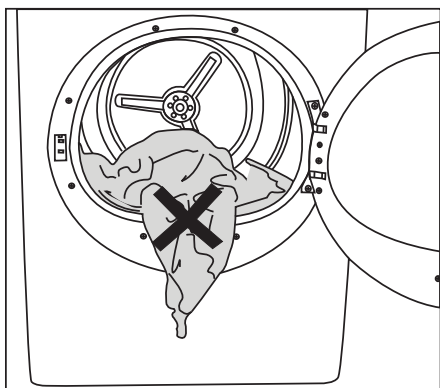

Ujistěte se, že není nic mezi dveřmi a spotřebičem při zavírání dveří.

Stiskněte a podržte tlačítko **On/Off/Cancel** po dobu 1 sekundy.

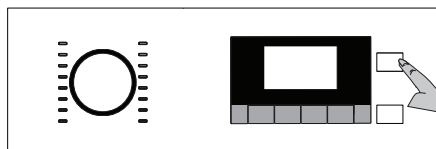

- Před prvním použitím sušičky bude použit deklarovaný program (Bavlna Suchá do skříně).



POZNÁMKA

Program se nespustí okamžitě pouze stiskem tlačítka **On/Off/Cancel**. Spustíte program stisknutím tlačítka **On/Off/Cancel** po volbě programu.

5.4 Volba programu

Vaše sušička na prádlo má 16 různých programů.

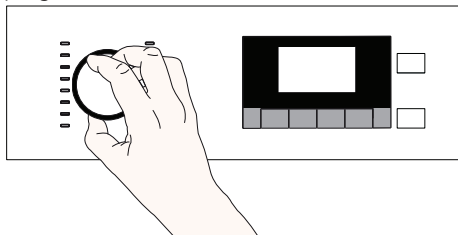

- Zvolte požadovaný program otočením knoflíku Volby programu.
- Zobrazený graf Volby programu a spotřeby je založen na třídění podle preferencí většiny uživatelů.

5.5 5.5 Graf Volby programu a spotřeby

CZ				
Programy	Popis programu	Zátěž (kg)	Rychlost otáček v pračce (ot./min)	Doba sušení (minuty)
Bavlna na žehlení	S tímto programem můžete sušit bavlněné prádlo, které se bude žehlit, prádlo bude lehče vlhké pro snadnější žehlení.(košile, trička, ubrusy, atd.)	8	1000	150
Bavlna Eco	S tímto programem můžete sušit veškeré vaše bavlněné prádlo.(trička, kalhoty, pyžama, dětské oblečení, spodní prádlo, prostěradla, atd.) Své prádlo můžete uložit do skříně bez žehlení.	8	1000	209
Bavlna do skříně	Tento program můžete použít pro extra sušení hrubého prádla, jako jsou kalhoty nebo teplákovky. Prádlo můžete uložit bez žehlení.	8	1000	219
Bavlna extra suché	S tímto programem můžete sušit hrubé bavlněné prádlo, jako jsou například ručníky, župany, atd. Prádlo můžete dát do skříně bez žehlení.	8	1000	229
Syntetika na žehlení	S tímto programem můžete sušit bavlněné prádlo, které se bude žehlit, prádlo bude lehče vlhké pro snadnější žehlení (košile, trička, ubrusy, atd.)	4	800	55
Syntetika do skříně	S tímto programem můžete sušit vaše syntetické prádlo. (košile, trička, spodní prádlo, ubrusy, atd.) Své prádlo můžete uložit do skříně bez žehlení.	4	800	75
Časové programy	Můžete si vybrat 10. minutový až 160. minutový časový program pro dosažení požadované konečné hladiny sušení při nízké teplotě. V rámci tohoto programu bude bubnová sušička v provozu nezávisle na stupni vysušení prádla. Tento produkt je možné použít pouze se sušicím koše jako volitelné příslušenství. U výrobků, které se prodávají bez koše, můžete získat koš od autorizovaného servisu a použít výše uvedené sušící programy. Podrobné informace o používání naleznete v uživatelské příručce dodané k sušicímu koši.	-	-	-
Osvěžení	Provětrává po dobu 10 minut, bez foukání horkého vzduchu. Prostřednictvím tohoto programu můžete provětrat bavlněné oblečení a spodní prádlo, která byla uzavřena po dlouhou dobu a odstraníte z nich zápach. Použijte tento program na provětrání a změkčení vlněného prádla, které lze prát v pračce. Nepoužívejte na úplné vysušení.	-	-	10
Jemné	Můžete sušit své jemné prádlo nebo prádlo, pro které se doporučuje ruční praní (hedvábně halenky, jemnou spodní prádlo, atd.) při nízkých teplotách.	1,5	1200	65
Jeans	S tímto programem můžete sušit džínové kalhoty, sukně, košile nebo kabáty.	4	1200	130
Outdoor/Sport	Používejte k sušení oblečení ze syntetických látek, bavlny nebo smíšených textilií nebo vodu nepropustných výrobků, jako jsou funkční bundy, pláštěnky, atd. Před sušením je otočte naruby.	2	1000	135
Mix/Denní	S tímto programem můžete sušit jak bavlněné, tak i syntetické prádlo.Tímto programem můžete vysušit oblečení pro sport a fitness.	4	1000	125

Jemné/Košile	Suší košile citlivěji, způsobuje menší pomačkání a usnadňuje žehlení.	1,5	1200	50
Hygiene+	Je to dlouhodobý program, který můžete použít na oblečení (dětské oblečení, ručníky, spodní prádlo atd.), které vyžadují vyšší hygienu. Hygiena je poskytována vyšší teplotou	5	800	215
Peřina/Péřové	Můžete vysušit vaše textilie naplněné peřím nebo vlákny, které mohou být sušené v sušičce jako jeden kus prádla. Můžete sušit king-size ložní prádlo, polštář nebo kabáty jako jeden kus prádla. Sušte své oblečení, například kabáty a bundy obrácené naruby.	-	800	165
Denní express	Použijte tento program pro přípravu 2 košil připravených na žehlení.	0,5	1200	30

Hodnoty spotřeby energie

Programy	Zátěž (kg)	Rychlost otáček v pračce (ot./min)	Přibližné množství zbyvajících vlhkosti	Hodnota spotřeby energie v kWh
Bavlna Eko*	8	1000	60%	1,48
Suchá bavlna k žehlení	8	1000	60%	1,15
Suchá syntetika k uložení	4	800	40%	0,51

Obsahuje fluorované skleníkové plyny. Hermeticky uzavřeno.

R450a / 0,36 kg - GWP:604 - 0,217 tCO₂e

	"Program Bavlna Eko" používaný při plném a částečném zatížení je standardní sušicí program, pro který příslušející informace na etiketě a informačním listu uvádějí, že tento program je vhodný pro sušení obvyklého vlhkého bavlněného prádla a jedná se o nejučinnější program pro bavlnu z hlediska spotřeby energie .
--	---



POZNÁMKA

- Po ukončení programu pro zabránění pomačkání Vašeho jemného prádla, své prádlo okamžitě vyjměte a pověste ji.



POZNÁMKA

- Chcete-li dosáhnout lepších výsledků u sušicích programů, je třeba prádlo v pračce řádně vyprat a vyždímat při doporučené rychlosti ždímání.
- Košile může zůstat mírně vlhká na konci programu. Doporučuje se nenechávat košile uvnitř sušičky.

* : Standardní program s energetickým štítkem (EN 61121: 2012)

Všechny hodnoty uvedené v grafu byly stanoveny podle normy EN 61121: 2012. Hodnoty spotřeby se mohou lišit od hodnot v grafu v závislosti na typu prádla, způsobu ždímání, okolních podmínek a změnách v napětí.

5.6 Pomocné funkce

Zvukové varování

 Při ukončení programu spotřebič vydá varovný zvukový signál. Chcete-li nastavit hlasitost zvuku, použijte tlačítko Úroveň hlasitosti varování.



POZNÁMKA

- Úroveň hlasitosti můžete změnit před spuštěním programu nebo iv průběhu spuštění programu.

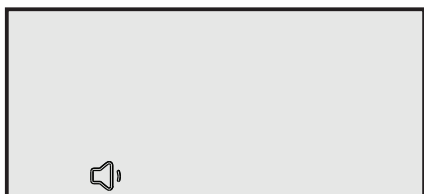
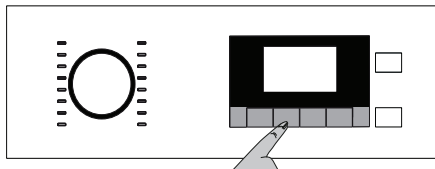

Úroveň hlasitosti nízká

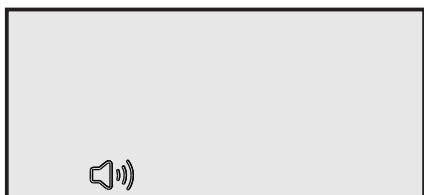

Úroveň hlasitosti vysoká

Nastavení úrovně suchosti

 Tlačítko Nastavení úrovně suchosti se používá pro nastavení požadované úrovně suchosti. Doba trvání programu se může měnit v závislosti na volbě.



POZNÁMKA

- Tuto funkci můžete aktivovat pouze před zahájením programu.

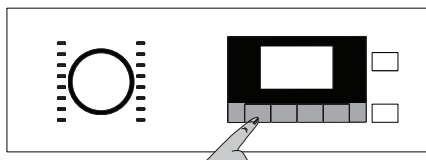

Úroveň sušení vlhká



Úroveň sušení normál



Úroveň sušení extra

5.7 Výstražné symboly



POZNÁMKA

- Výstražné symboly se mohou lišit v závislosti na modelu vašeho spotřebiče.

Čištění Filtru na vlákna

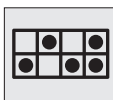

Pokud je program ukončen, zapne se výstražný symbol pro čištění filtru.



POZNÁMKA

- Pro podrobné informace, viz kapitola 6 Údržba a čištění.
- Pokud symbol čištění filtru nepřetržitě bliká, viz kapitola 7 Řešení problémů.

Vyprázdnění nádržky na vodu

Pokud je program ukončen, zapne se výstražný symbol pro vyprázdnění nádržky na vodu.



Pro podrobné informace, viz kapitola 6 Údržba a čištění.

Pokud se nádržka na vodu zaplní v průběhu spuštěného programu, začne blikat výstražný symbol a spotřebič přejde do pohotovostního režimu. V takovém případě vyprázdněte zásobník na vodu a spusťte program stisknutím tlačítka Start / Pohotovostní režim. Výstražný symbol se vypne a program bude pokračovat.



Čištění zásuvky filtru

V pravidelných intervalech bude blikat výstražný symbol pro připomenutí že je třeba vyčistit zásuvku filtru.



POZNÁMKA

- Pro podrobné informace, viz kapitola 6 Údržba a čištění.



Kryt nakládání je otevřený

Pokud je během doby sušení otevřený kryt vkládání do sušičky zapne se symbol pohotovostního režimu a symbol průběhu programu začne blikat.

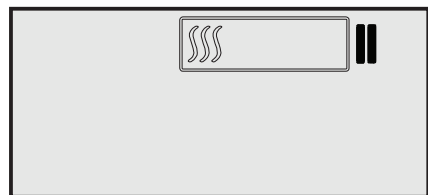

Čas ukončení

Použitím funkce Koncový čas můžete oddálit konec programu po dobu až 24 hodin.

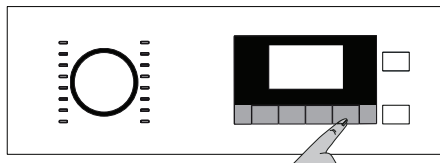

- Otevřete plnicí dvířka a vložte prádlo.
- Zvolte program sušení, cyklus odstředování a případně další funkce.
- Stiskněte tlačítko pro výběr koncového času a nastavte požadovanou dobu zpoždění. Zapne se symbol Konečného času. (Při stisknutí a podržení tlačítka Konečného času pokračuje non-stop).
- Stiskněte tlačítko Start / Pohotovostní režim. Začne se odpočítávání Konečného času a zapne se symbol Startu. “:” Znak “.” bude blikat ve středu zobrazeného časového zpoždění.

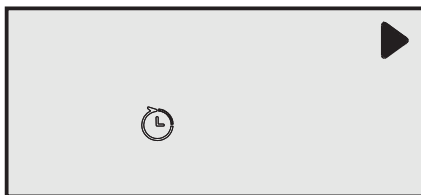

V průběhu Konečného času můžete přidat nebo odebrat prádlo. Na konci odpočítávání se symbol Konečného času vypne, spustí se sušení a zobrazí se doba trvání programu. Zobrazený čas je celková doba sušení a koncový čas.

Změna Koncového času

Chcete-li změnit dobu Koncového času během odpočítávání:

- Pro přerušení programu stiskněte tlačítko On / Off / Cancel po dobu 3 sekund. Zapněte zařízení znovu a opakujte postup Nastavení zpoždění na dobu, kterou si přejete.
- Při prvním zapnutí Vašeho spotřebiče, se zapne deklarovaný program (Program sušení bavlny do skříně).

Zrušení funkce Koncového času

Chcete-li zrušit odpočítávání Koncového času a okamžitě spustit program:

- Pro přerušení programu stiskněte tlačítko On/Off/Cancel po dobu 3 sekund.
- Stiskněte tlačítko On/Off/Cancel pro spuštění v předchozích zvoleného programu.

5.8 Spuštění programu

Pro spuštění programu stiskněte ► tlačítko Start / Pohotovostní režim.

Pro oznámení spuštění programu se zapne symbol Spouštění, oddělovač “:” uprostřed zbývajících času začne blikat. Rozsvítí se Symbol průběhu programu.

5.9 Stav průběhu programu

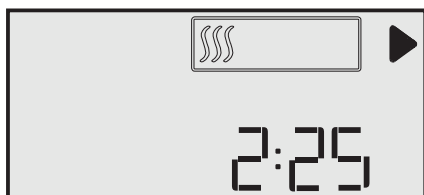

5.10 Dětský zámek

Spotřebič je vybaven dětskou pojistkou, která zabráňuje aby byl průběh programu přerušen stiskem tlačítek během provozu. Pro aktivaci dětského zámku:

- Podržte časové programy a zvukové výstražné tlačítka po dobu 3 sekund.
- Když je aktivována dětská pojistka, na obrazovce se rozsvítí symbol zámku.

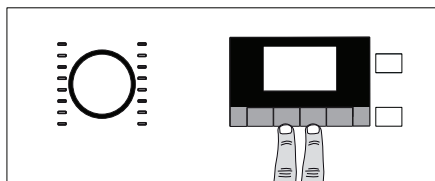

- Když je aktivována dětská pojistka, všechna tlačítka na panelu kromě tlačítka On / Off / Cancel a Dětský zámek jsou

deaktivovány.

- Když je aktivována dětská pojistka, symboly indikátoru se nezmění pokud se změní pozice Tlačítka pro výběr programu. Když se Tlačítko pro výběr programu otočí a stlačí se funkční tlačítka, na obrazovce začnou blikat písmena “CL”.



- Pro možnost spuštění nového programu po současném programu a možnosti zasahování do současného programu je třeba Dětský zámek deaktivovat.

Pro deaktivaci dětského zámku:

- Stiskněte a podržte tlačítko Dětské pojistky po dobu přibližně 3 sekund.
- Pokud se spotřebič vypne a zapne tlačítkem On/Off/Cancel, Dětská pojistka se deaktivuje.

5.11 Změna programu po jeho spuštění

Následně po spuštění spotřebiče můžete změnit program, který jste vybrali pro sušení své prádla na jiný program.

- Například pro výběr programu Extra suché namísto Suché pro žehlení, ukončete program stisknutím tlačítka Start / Pohotovostní režim.
- Pomocí knoflíku pro volbu programu si vyberte program Extra suché.
- Pro spuštění programu stiskněte tlačítko Start / Pohotovostní režim.

Přidávání a odebrání prádla během pohotovostního režimu

- Chcete-li přidat / odebrat prádlo po spuštění programu sušení:
- Pro přepnutí spotřebiče do pohotovostního režimu stiskněte tlačítko Start / Pohotovostní režim. Proces sušení se zastaví.
- Když je spotřebič v pohotovostním režimu, otevřete vkládací dvířka a po odstranění nebo přidání prádla zavřete dveře.

- Pro spuštění programu stiskněte tlačítko Start / Pohotovostní režim.

připraven na druhé spuštění.
Pro vypnutí sušičky stiskněte tlačítko **On/Off/Cancel**.



POZNÁMKA

- Přidání prádla po spuštění operace sušení může způsobit, že sušená prádla uvnitř spotřebiče se promísí s mokrou prádlem a po ukončení operace zůstane prádlo vlhká.
- Přidání nebo vyjmutí prádla během sušení můžete opakovat tolikrát, kolikrát budete chtít. Ale tento proces bude trvale přerušovat proces sušení a způsobí prodloužení trvání programu a zvýšení spotřeby energie. Z toho důvodu se doporučuje přidat prádlo před zahájením programu.
- Pokud je nový program vybraný změnou polohy knoflíku volby programu, zatímco je váš spotřebič v pohotovostním režimu, aktuálně běžící program skončí a na obrazovce se zobrazí informace o novém programu.

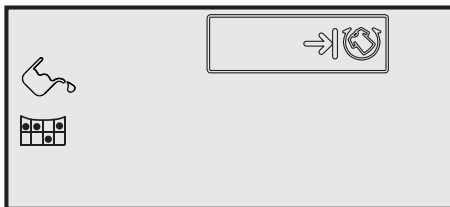

POZNÁMKA

- Pokud po ukončení programu ze spotřebiče není vybráno prádlo, funkce pro zabránění zmačkání aktivuje 2 hodinový Program pro zabránění zmačkání.
- Po každém sušení vždy vyčistěte filtr na textilní vlákna. Viz 6.1 Čištění filtru na textilní vlákna / Vnitřní povrch plnicích dvířek
- Po každém sušení vyprázdněte nádržku na vodu. Viz 6.3 Vypouštění zásobníku na vodu



UPOZORNĚNÍ!

- Nedotýkejte se vnitřního povrchu bubnu při přidávání nebo vyjímání prádla, dokud probíhá program. Povrch bubnu je horký.

5.14 Pachová funkce

Přečtěte si návod ProScent pro používání této funkce, pokud vaše sušička disponuje funkcí aplikace vůně.

5.12 Zrušení programu

Chcete-li program zrušit a ukončit operaci sušení z jakéhokoli důvodu po spuštění spotřebiče, stiskněte tlačítko On/Off/Cancel po dobu 3 sekund.



UPOZORNĚNÍ!

- Pokud zrušíte program během provozu stroje, uvnitř spotřebiče může být vysoká teplota, na ochlazení spusťte program ventilace.

5.13 Konec programu

Když se program ukončí, na ukazateli programu zapnou se symboly Čištění Filtru na vlákna a Výstražný symbol vodní nádrže. Je možné otevřít vkladací dvířka a spotřebič bude

6 Údržba a čištění

6.1 Vnitřní povrch plnicích dvířek

Vlasy a vlákna, které jsou odděleny od prádla během procesu sušení, jsou shromažďována filtrem na vlákna.



POZNÁMKA

- Vlákna se tvoří během nošení a praní oděvů.
- Otvor filtru na vlákna můžete vyčistit vysavačem.

- Očistěte oba filtry pod tekoucí vodou v opačném směru akumulace vláken nebo pomocí měkkého kartáče. Před umístěním zpět filtr vysušte.

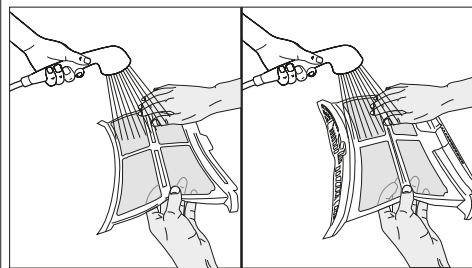

UPOZORNĚNÍ!

- Po každém cyklu sušení vyčistěte filtr na vlákna a vnitřní povrch plnicích dvířek.

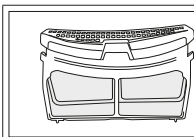

- Vložte filtry na vlákna na sebe a umístěte je zpátky na místo.

Pro vyčištění filtru na vlákna:

- Otevřete plnicí dvířka.
- Podržte první díl (vnitřní filtr) dvoudílného filtru na vlákna a demontujte jej směrem nahoru.
- Pomocí měkkého hadříku sesbírejte vlasy, vlákna a bavlněné kuličky.
- Demontujte druhý díl (vnější filtr) směrem nahoru.

- Vyčistěte vnitřní část plnicích dvířek a jejich těsnění měkkým navlhčeným hadříkem.

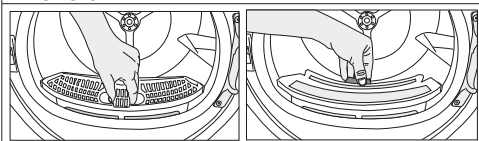
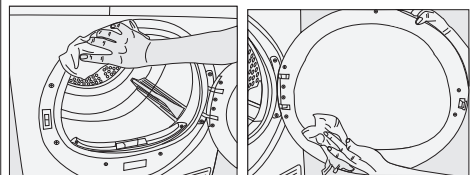

POZNÁMKA

- Zajistěte, aby vlasy, vlákna a bavlněné kuličky nespadly do otvoru pro instalaci filtru.

6.2 Čištění snímače

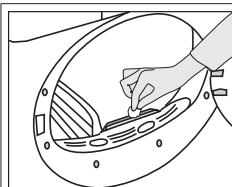

V sušičce se nachází čidlo vlhkosti pro zjištění, zda je prádlo suché nebo ne.
Čištění snímačů:

- Otevřete oba filtry na vlákna (vnitřní a vnější filtr) a pomocí vlhké ruky nebo vysavače či hadříku odstraňte vlasy, vlákna, bavlněné kuličky.

- Otevřete plnicí dveře sušičky.
- Nechte spotřebič vychladnout, dokud je ještě horký v důsledku procesu sušení.
- Otřete kovové povrchy senzoru měkkým hadříkem, navlhčeným do octa a osušte je.

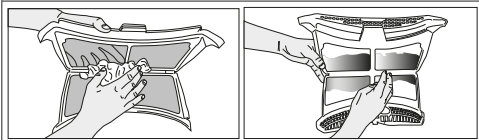



POZNÁMKA

- Kovové povrchy senzorů vyčistěte 4 krát ročně.
- Při čištění kovových povrchů senzorů nepoužívejte kovové nástroje.

- Pokud jsou v nálevce vodní nádržky akumulované chuchvalce, vyčistěte ji pod tekoucí vodou.
- Umístěte nádržku na vodu zpět.



POZNÁMKA

- V případě použití přímého vypouštění vody jako jedné z možností, není třeba vyprázdnit nádržku na vodu.



UPOZORNĚNÍ!

- K čištění nikdy nepoužívejte rozpouštědla, čisticí prostředky nebo podobné látky z důvodu nebezpečí požáru a výbuchu!

6.3 Vypouštění zásobníku na vodu

Během procesu sušení se vlhkost z prádla odstraní a vznikající voda se shromáždí v zásobníku na vodu. Zásobník na vodu vyprázdněte po každém použití.



UPOZORNĚNÍ!

- Kondenzovaná voda není pitná!
- Nikdy nevytáhněte nádržku na vodu, když je program spuštěn!

Pokud zapomenete vypustit nádržku na vodu, přístroj se v průběhu následujících cyklech, když se nádrž na vodu naplní, během sušení zastaví a začne blikat výstražný symbol Vodní nádrž. V tomto případě vyprázdněte nádržku na vodu a stiskněte tlačítko Start / Pauza k obnovení cyklu sušení.

Vyprázdnění nádržky na vodu:

1. Opatrně vyberte nádrž na vodu ze zásuvky nebo nádrže.

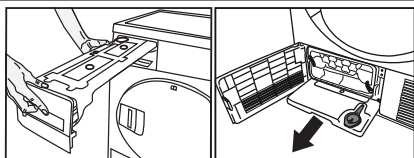

2. Vyprázdněte nádržku na vodu.

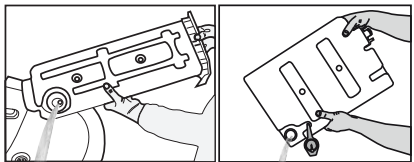

6.4 Cleaning the evaporator

Vlasy a vlákna, která filtr na vlákna nezachytil, se dostanou k žebřům výparníku za záklopku a nahromadí se tam. Pokud bliká symbol výparníku  nebo jednou za 6 měsíců, výparník vyčistěte.

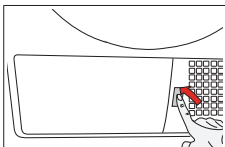

- Stisknutím otevřete záklopku.

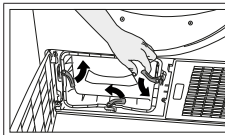

- Chcete-li otevřít dvířka směrování vzduchu, posuňte uvolňovací západku.

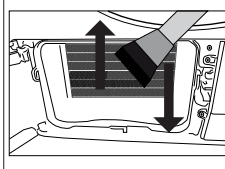

- Pomocí vlhkého hadříku/ vysavače nebo kartáče vyčistěte pohybem nahoru a dolů vlákna na výparníku.

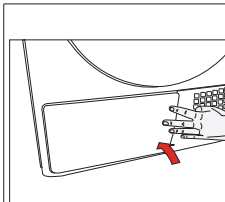

- Po ukončení procesu čištění vložte dvířka směrování vzduchu na místo, posuňte západky tak, aby je zavřely a záklopku zavřete.



UPOZORNĚNÍ!

- Čištění můžete provést ručně za předpokladu, že budete mít ochranné rukavice. Neprovádějte čištění holýma rukama. Lamely výparníku mohou vaše ruce poškodit.
- Čištění zleva doprava může lamely výparníku poškodit. To může vést k problémům se sušením.

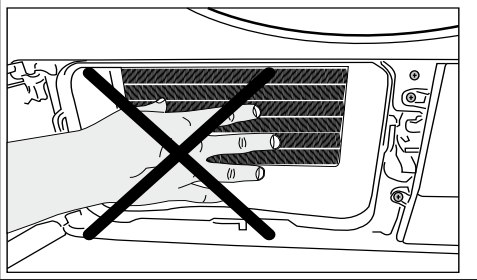

7 Řešení problémů

Sušení trvá příliš dlouho.

Póry filtru na vlákna (vnitřního a vnějšího filtru) mohou být ucpaný. >>> Opláchněte filtr na vlákna teplou vodou a osušte.

Přední strana výparníku může být ucpaná. >>> Vyčistěte přední stranu výparníku.

Větrání mřížek před zařízením může být zaneseno. >>>

Odstraňte všechny předměty, které blokují vzduch, před ventilačními mřížkami.

Větrání je nedostatečné, protože oblast, ve které je zařízení nainstalováno, je příliš malá. >>> Otevřete dveře nebo okna, abyste předešli vysokým teplotám v místnosti.

Na snímači vlhkosti se může hromadit vrstva vody. >>>

Vyčistěte snímač vlhkosti.

Mohlo by dojít k nadměrnému množství prádla. >>>

Sušičku příliš nepřetěžujte.

Prádlo nebylo znečištěné. >>> Zvolte vyšší rychlost odstředění na pračce.

Oblečení zůstává po sušení mokré.

Možná to byl program, který není vhodný pro spodní prádlo.>>> Zkontrolujte štítky oděvu a vyberte program vhodný pro typ oděvu nebo přidání časových programů.

Póry filtru na vlákna (vnitřního a vnějšího filtru) mohou být ucpaný. >>> Opláchněte filtry teplou vodou a osušte.

Přední strana výparníku může být ucpaná. >>> Vyčistěte přední stranu výparníku.

Mohlo by dojít k nadměrnému množství prádla. >>>

Sušičku příliš nepřetěžujte.

Prádlo nebylo znečištěné. >>> Zvolte vyšší rychlost odstředění na pračce.

Sušička se nezapne a program nelze spustit. Po konfiguraci sušička nefunguje.

Možná je síťová zástrčka odpojena. >>> Ujistěte se, že je kabel připojen.

Je možné otevřít plnicí dvířka. >>> Ujistěte se, že jsou plnicí dvířka řádně zavřena.

Nebyl vybrán žádný program nebo jste stiskli tlačítko Start/Pauza/Zrušit. >>> Zkontrolujte, zda je program nastaven a zda není v režimu Pauza.

Dětská pojistka je aktivována. >>> Vypněte dětskou pojistku.

Program skončil předčasně bez jakéhokoli důvodu.

Plnicí dvířka mohou být zcela uzavřena. >>> Ujistěte se, že jsou plnicí dvířka řádně zavřena.

Mohlo dojít k výpadku napájení. >>> Pro spuštění programu stiskněte tlačítko Start/Pauza/Zrušit.

Nádř na vodu může být plná. >>> Vyprázdněte nádrž na vodu.

Oděvy byly zkroucené, zatvrdlé nebo poškozené.

Možná, že program nebyl vhodný pro typ prádla. >>> Zkontrolujte štítky oděvu a vyberte program vhodný pro typ oděvu.

Z plnicích dvířek uniká voda.

Vlákna se nahromadily na vnitřním povrchu plnicích dvířek a na těsnící ploše plnicích dvířek. Vyčistěte vnitřní povrch plnicích dvířek a těsnící plochu plnicích dvířek.

Plnicí dvířka se samé otevrou.

Plnicí dvířka mohou být zcela uzavřena. >>> Stiskněte plnicí dvířka, dokud neuslyšíte zvuk uzavření.

Výstražný symbol nádrže na vodu svítí/bliká.

Nádř na vodu může být plná. >>> Vyprázdněte nádrž na vodu.

Odtoková hadice nefunguje. >>> Pokud je produkt přímo připojen k odtoku, zkontrolujte vypouštěcí hadici.

Osvětlení v sušičce nesvítí. (V případě modelů s osvětlením)

Sušička není možná zapnuta pomocí tlačítka zapnuto/vypnuto. >>> Zkontrolujte, zda je sušička zapnuta.

Lampa je porouchaná. >>> Obratě se na autorizovaný servis pro výměnu lampy.

Symbol proti zmačkání svítí.

Režim proti zmačkání může být aktivován k zabránění, aby se prádlo v sušičce zmačkalo. >>> Sušičku vypněte a vyjměte prádlo.

Symbol filtru na vlákna svítí.

Filtr na vlákna (vnitřní a vnější filtr) může být ucpan. >>> Opláchněte filtry teplou vodou a osušte.

Na pórech filtru na vlákna se může vytvořit vrstva, které vede k ucpaní. >>> Opláchněte filtry teplou vodou a osušte.

Není vložen filtr na vlákna. >>> Vložte vnitřní a vnější filtry na místo.

Zařízení vydává akustické varování

Není vložen filtr na vlákna. >>> Vložte vnitřní a vnější filtry na místo.

Výstražný symbol výparníku bliká.

Přední strana výparníku může být ucpaná vlákny. >>> Vyčistěte přední stranu výparníku.

Není vložen filtr na vlákna. >>> Vložte vnitřní a vnější filtry na místo.

Osvětlení uvnitř sušičky je zapnuté. (V případě modelů s osvětlením)

Pokud je sušička připojena k elektrické zásuvce, je stisknutou tlačítko zapnuto/vypnuto a jsou otevřena dvířka, osvětlení se zapne. >>> Odpojte sušičku ze zásuvky nebo dejte tlačítko zapnuto/vypnuto do polohy vypnuto.



UPOZORNĚNÍ!

- Pokud problém přetrvává i po provedení pokynů v této části, obraťte se na svého prodejce nebo na autorizovaný servis. Nikdy se nepokoušejte opravit výrobek sami.



POZNÁMKA

- V případě, že narazíte na problém v jakékoli části vašeho spotřebiče, můžete požádat o jeho výměnu kontaktováním autorizovaného servisu s číslem modelu spotřebiče.
- Používání spotřebiče s neoriginální součástí může vést k poruše spotřebiče.
- Výrobce a distributor nejsou zodpovědní za funkční poruchy způsobené používáním neoriginálních částí.

PRODUKTOVÝ LIST

V souladu s nařízením v přenesené pravomoci Komise (EU) č. : 392/2012

Název nebo ochranná známka dodavatele		BEKO
Název modelu		DH 8534 CSRX 7188232470
Jmenovitá kapacita (kg)		8,0
Typ sušičky	S odvodem vzduchu	-
	Kondenzátor	•
Třída energetické účinnosti ⁽¹⁾		A+++
Roční spotřeba energie (kWh) ⁽²⁾		176,5
Typ řízení	Automatické	•
	Neautomatické	-
Spotřeba energie standardního programu pro bavlnu při plném zatížení (kWh)		1,48
Spotřeba energie standardního programu pro bavlnu při částečném zatížení (kWh)		0,81
Příkon ve vypnutém stavu pro standardní bavlnové program při plném zatížení, P ₀ (W)		0,10
Příkon při ponechání v zapnutém stavu u standardního bavlnové program při plném zatížení, P ₁ (W)		1,00
Doba trvání režimu ponechání v zapnutém stavu (min)		30
Standardní program pro bavlnu ⁽³⁾		
Programová doba standardního programu pro bavlnu při plném zatížení, T _{suché} (min)		209
Průměrná účinnost kondenzace standardního programu pro bavlnu při částečném zatížení, T _{suché1/2} (min)		130
Vážený čas programu "standardního programu pro bavlnu při plném a částečném zatížení (T ₁)		164
Třída účinnosti kondenzace ⁽⁴⁾		A
Průměrná účinnost kondenzace standardního programu pro bavlnu při plném zatížení, C _{suché}		91%
Průměrná účinnost kondenzace standardního programu pro bavlnu při částečném zatížení, C _{suché1/2}		91%
Vážená účinnost kondenzace standardního programu pro bavlnu při plném zatížení a částečném zatížení, C ₁		91%
Hladina akustického výkonu pro standardní program pro bavlnu při plném zatížení ⁽⁵⁾		64
Zabudovaný		-

• : Ano - : Ne

(1) Stupnice od A+++ (nejvyšší účinnost) do D (nejnižší účinnost)

(2) Spotřeba energie na základě 160 sušících cyklů ve standardním programu pro bavlnu při plné a poloviční náplně a spotřeba nízko-energetických režimů. Skutečná spotřeba energie na cyklus bude záviset na tom, jak je zařízení používáno.

(3) "Program skříňového suchá bavlna" používaný při plném a částečném zatížení je standardní sušící program, pro který příslušející informace na etiketě a informačním listu uvádějí, že tento program je vhodný pro sušení obvyklého vlhkého bavlněného prádla a jedná se o neúčinnější program pro bavlnu z hlediska spotřeby energie.

(4) Stupnice od G (nízká účinnost) do A (nejvyšší účinnost)

(5) Vážené průměrné hodnoty —L_{WA} vyjádřená v dB(A) na 1 pW

Najprv si prečítajte tento návod, prosím!

Vážení zákazníci,
Ďakujeme Vám, že ste si zvolili spotrebič Beko. Dúfame, že Váš výrobok, ktorý bol vyrobený vo vysokej kvalite a špičkovou technológiou vám poskytne najlepšie výsledky. Odporúčame vám prečítať si tento návod a ostatnú sprievodnú dokumentáciu pred začatím používania produktu a tiež ich uschovajte pre budúce použitie. Ak postúpíte produkt niekomu inému, poskytnite mu aj túto príručku. Venujte pozornosť všetkým detailom a upozorneniam uvedeným v návode na obsluhu a postupujte so zreteľom na usmernenia ktoré sú uvedené v nej.

Použite tento návod pre model uvedený na titulnej strane.



Prečítajte si návod.

Vysvetlenie symbolov

V celom tomto návode sú použité nasledujúce symboly:



NEBEZPEČENSTVO !

- Varovanie pred úrazom elektrickým prúdom.



NEBEZPEČENSTVO !

- Varovanie proti požiaru.



VAROVANIE !

- Upozornenie na nebezpečné situácie voči životu a majetku.



VAROVANIE !

- Varovanie pred horúcimi povrchmi.



VAROVANIE !

- Varovanie pred nebezpečnými operáciami



POZNÁMKA

- Dôležité informácie alebo užitočné rady o použití.



Obalové materiály výrobku sú vyrobené z recyklovateľných materiálov v súlade s našimi národnými predpismi o životnom prostredí.

Nevyhadzujte obalový odpad spolu s domovým odpadom alebo inými odpadmi, zlikvidujte ho na vyhradených zberných miestach určených miestnymi úradmi.



Tento výrobok bol vyrobený s využitím najmodernejších technológií v podmienkach šetrných k životnému prostrediu.

1 Dôležité pokyny pre bezpečnosť a životné prostredie



POZNÁMKA

- Táto časť obsahuje bezpečnostné pokyny, ktoré vám pomôžu chrániť sa pred rizikom zranenia osôb alebo poškodeniu majetku. Nedodržanie týchto pokynov ruší záruku.

1.1 Všeobecné

bezpečnostné pokyny



VAROVANIE !

- Sušičku môžu používať deti staršie ako 8 rokov a osoby, ktorých fyzické, zmyslové alebo duševné schopnosti boli plne vyvinuté, alebo ktoré majú skúsenosti a znalosti, za predpokladu, že sú pod dohľadom alebo vyškolené o bezpečnom používaní výrobku a rizikách, ktoré prináša. Deti sa so spotrebičom nesmú hrať. Čistiace a údržbové práce nesmú vykonávať deti, ak nie sú pod dohľadom.
- Deti mladšie ako 3 roky držte v bezpečnej vzdialenosti a musia byť pod neustálym dohľadom.
- Nastaviteľné nohy neodstraňujte. Medzeru medzi sušičkou a podlahou neznižujte materiálmi, ako sú koberce, dosky a tkanice. Môže to spôsobiť problémy so sušičkou.
- Vždy vykonávajte montáž a opravné postupy v autorizovanom servisnom stredisku. Výrobca nenesie zodpovednosť za škody, ktoré môžu vzniknúť pri procesoch vykonávaných neoprávnenými osobami.



VAROVANIE !

- Nikdy neumývajte sušičku striekaním alebo polievaním vodou! Nebezpečenstvo úrazu elektrickým prúdom!

Pre výrobky s funkciou pary:



VAROVANIE !

- V prípade programov s parami používajte len destilovanú vodu alebo vodu kondenzovanú vo vodnej nádrži zariadenia. Nepoužívajte sieťovú vodu ani prísady. Ak v nádrži na vodu používate kondenzovanú vodu, musí byť filtrovaná a zbavená vlákien.
- Neotvárajte dvierka pri bežiacom programe naparovania. Môže byť vylúčená horúca voda.
- Pred pridaním bielizne do parného programu odstráňte škrvny.
- V programe naparovania vložte iba bielizeň, ktorá nie je špinavá alebo zafarbená, ale je neprijemným zápachom (odstránenie zápachu).
- V naparovacom programe alebo v akomkoľvek programe nepoužívajte žiadne súpravy na žehlenie alebo prídavné materiály.

1.1.1 Elektrická bezpečnosť



NEBEZPEČENSTVO !

- Pri vykonávaní elektrického pripojenia počas inštalácie dodržiavajte elektrické bezpečnostné pravidlá.
- Spotrebič nesmie byť napájaný prostredníctvom externého spínacieho zariadenia, ako je napríklad časovač, alebo pripojený k obvodu, ktorý je pravidelne zapínaný alebo vypínaný pomocou nástroja.
- Pripojte sušičku k uzemnenej zásuvke chránenej poistkou s hodnotami uvedenými na typovom štítku. Uzemnenie vykonajte správne kvalifikovaným elektrikárom. Naša spoločnosť nenesie zodpovednosť za prípadné škody, ktoré vzniknú pri používaní sušičky bez uzemnenia v súlade s miestnymi predpismi.
- Napätie a povolená ochrana poistkami je uvedená na typovom štítku.
- Napätie na typovom štítku musí zodpovedať napätiu vašej siete. Odpojte sušičku, keď sa nepoužíva.
- Počas inštalácie, údržby, čistenia a opráv odpojte sušičku od siete.
- Nedotýkajte sa zástrčky mokrými rukami! Nikdy neodpájajte ťahom za kábel, vždy ťahajte uchopením za zástrčku.
- Nepoužívajte predlžovacie káble, rozvojky alebo adaptéry pre pripojenie sušičky k napájaniu, pre zníženie rizika požiaru a úrazu elektrickým prúdom.
- Zásuvka napájacieho kábla musí byť ľahko prístupná aj po inštalácii.



NEBEZPEČENSTVO !

- Poškodený napájací kábel vymonte po oznámení Autorizovanému servisu.
- V prípade, že sa sušička pokazila, nesmie sa prevádzkovať, kým nebude opravená autorizovaným servisným technikom!
Nebezpečenstvo úrazu elektrickým prúdom!

1.1.2 Produktová bezpečnosť



NEBEZPEČENSTVO !

- **Body, ktoré majú byť zohľadnené pre nebezpečenosť:**
Nižšie uvedené prádlo alebo položky sa nesmú sušiť v sušičke z dôvodu nebezpečenstva požiaru.
 - Nevypraté kusy prádla
 - Položky znečistené olejom, acetónom, alkoholom, vykurovacím olejom, petrolejom, odstraňovačom škvŕn, terpentínom, parafínom alebo odstraňovačom parafínu je potrebné pred sušením v sušičke vyprať v horúcej vode s väčším množstvom pracieho prostriedku.
- Z tohto dôvodu položky obsahujúce najmä vyššie uvedené škvrny sa musia vyprať veľmi dôkladne, preto používajte príslušné čistiace prostriedky a zvolte vysokú teplotu prania.



NEBEZPEČENSTVO !

- **Nižšie uvedené prádlo alebo položky sa nesmú sušiť v sušičke z dôvodu nebezpečenstva požiaru:**
 - Odevy a vankúše posilnené gumovou penou (latexová pena), sprchové záclony, textilie odolné proti vode, materiály s gumovou výstuhou a vankúškami z gumovej peny Oblečenie vyčistené priemyselnými chemikáliami.
- Položky, ako sú zapaľovače, zápalky, mince, kovové diely, ihly atď. môžu poškodiť bubnovú súpravu alebo môžu viesť k funkčným problémom. Preto prekontrolujte každé prádlo, ktoré vložíte do sušičky.
- Nikdy nezastavujte vašu sušičku pred dokončením programu. Ak tak musíte urobiť, rýchlo vyberte všetku bielizeň a rozložte ju, z dôvodu rozptýlenia tepla.
- Prádlo, ktoré bolo vypraté nedostatočne sa môže samovoľne vznietiť a dokonca sa môže vznietiť aj po ukončení sušenia.
- Je potrebné zabezpečiť dostatočné vetranie pre zabránenie vypúšťaných plynov zo zariadení pracujúcich s inými druhmi palív, vrátane otvoreného ohňa nahromadeného v miestnosti vďaka efektu spätného šľahnutia.



VAROVANIE !

- Spodná bielizeň, ktorá obsahuje kovovú výstuž sa nesmie sušiť v sušičke. Sušička sa môže poškodiť ak sa kovové výstuhy pri sušení uvoľnia alebo zlomia.



POZNÁMKA

- Používajte zmäkčovadlá a podobné výrobky v súlade s pokynmi výrobcu.
- Po každom alebo pred každým použitím vždy vyčistite filter na textilné vlákna. Nikdy nepoužívajte sušičku bez nainštalovaného filtra na textilné vlákna.



VAROVANIE !

- Nikdy sa nepokúšajte sa opravovať pokazenú sušičku vlastnými silami. Nevykonávajte žiadne zmeny, opravu alebo výmenu na výrobku ani ak máte vedomosti alebo schopnosti vykonávať požadované postupy, pokiaľ nie sú jasne odporúčené v návode na obsluhu alebo publikované v servisnej príručke. V opačnom prípade vystavíte svoj život a životy druhých nebezpečenstvu.
- V miestnosti, kde má byť sušička inštalovaná, nesmú byť uzamykateľné, posuvné alebo otočné dvere, ktoré by mohli blokovať otváranie plniacich dvierok sušičky.
- Nainštalujte sušičku na miestach vhodných pre domáce použitie. (Kúpeľňa, uzavretý balkón, garáž atď.)



VAROVANIE !

- Dbajte na to, aby domáce zvieratá nevlezli do sušičky. Pred použitím skontrolujte vnútro sušičky.
- Nikdy sa neopierajte o plniace dvere sušičky keď sú otvorené, nakoľko môžu spadnúť.
- Okolo sušičky sa nesmú hromadiť vlákna.

1.2 Montáž nad práčkou

- Pri inštalácii sušičky nad práčkou použite medzi dvoma strojmi upevňovacie zariadenie. U pevnovacie zariadenie musí byť inštalované autorizovaným servisom.
- Celková hmotnosť práčky a sušičky - plne naložených - ak sú umiestnené jedna na druhej dosahuje približne 180kg. Umiestnite spotrebiče na pevnú podlahu, ktorá má dostatočnú únosnosť!



VAROVANIE !

- Práčka nesmie byť umiestnená na sušičke. Pri inštalácii vašej práčky venujte pozornosť vyššie uvedeným varovaniám.

Inštalačná tabuľka pre práčku a sušičku				
Hĺbka sušičky	Hĺbka práčky			
	62 cm	60 cm	54 cm	> 50 cm
54 cm	Môže byť inštalovaná		Inštalačná tabuľka pre práčku a sušičku	
60 cm	Môže byť inštalovaná		Inštalačná tabuľka pre práčku a sušičku	

1.3 Zaužívaný účel použitia

- Sušička je určená pre domáce použitie. Nie je vhodná pre komerčné využitie a nesmie byť používaná mimo svojho zaužívaného účelu použitia.
- Používajte sušičku iba na sušenie prádla, ktoré je príslušne označené.

- Výrobca sa zrieka akejkoľvek zodpovednosti z dôvodu nesprávneho používania alebo prepravy.
- Životnosť vami zakúpenej sušičky je 10 rokov. Počas tohto obdobia budú k dispozícii originálne náhradné diely pre riadne používanie sušičky.

1.4 Bezpečnosť detí

- Obalové materiály sú nebezpečné pre deti. Uchovávajte obalové materiály mimo dosahu detí.
- Elektrické výrobky sú nebezpečné pre deti. Udržujte deti mimo dosahu spotrebiča, keď je v prevádzke. Nedovoľte im hrať sa so sušičkou. Použite detskú poistku pre zabránenie deťom manipulovať so sušičkou.



POZNÁMKA

Detský zámok je na ovládacom paneli. (Pozri Detská poistka)

- Udržujte plniace dvierka zatvorené, aj keď sušička nie je v prevádzke.

1.5 Súlad so smernicou WEEE a Odstránenie odpadov výrobu



Tento výrobok neobsahuje škodlivé a zakázané látky, ktoré sú špecifikované v "Smernici o odpade z elektrických a elektronických zariadení", ktorú vydalo Ministerstvo životného prostredia a urbanizácie Tureckej republiky. Je tiež v súlade

so smernicou WEEE. Tento produkt bol vyrobený z vysoko kvalitných súčiastok a materiálov, ktoré sú recyklovateľné a znovu použiteľné. Preto nevyhadzujte výrobok na konci jeho životnosti s domácimi ani ostatnými odpadmi. Odneste ho do zberného centra pre recykláciu elektrických a elektronických zariadení. Pre informácie o najbližších zberných strediskách sa prosím obráťte na miestne úrady. Pomáhajú chrániť životné prostredie a prírodné zdroje recykláciou použitých výrobkov. Pre bezpečnosť detí, pred likvidáciou produktu odrežte napájací kábel a znefunkčnite blokovací mechanizmus dverí, ak existuje, aby bol nefunkčný.

1.6 V súlade s Obmedzením používania niektorých nebezpečných látok v elektronických a elektrických zariadeniach

Tento produkt bol zakúpený v súlade so smernicou o odpadoch z elektrických a elektronických zariadení EÚ (2011/65/EÚ) Neobsahuje žiadne nebezpečné alebo zakázané materiály špecifikované smernicou.

1.7 Informácie o balení

Obalové materiály výrobku sú vyrobené z recyklovateľných materiálov v súlade s našimi národnými Predpismi pre životné prostredie. Nevyhadzujte obalové materiály spolu s domácimi alebo inými odpadmi. Vezmite ich do zberných miest pre obalové materiály určené miestnymi orgánmi.

1.8 Technické špecifikácie

SK

Výška (nastaviteľná)	84,6 cm / 86,6 cm*
Šírka	59,7 cm
Hĺbka	58,9 cm
Kapacita (max.)	8 kg**
Čistá hmotnosť (± 4 kg)	44 kg
Napätie	Pozrite typový štítek***
Menoviti vstup napájania	
Kód modelu	

* Min výška: Výška so zatvorenými nastaviteľnými nožičkami.

Max. výška: Výška s nastaviteľnými nožičkami otvorenými na maximum.

** Hmotnosť suchého prádla pred praním.

*** Pre umiestnenie typového štítku na sušičke pozri časť.



POZNÁMKA

Technické špecifikácie sušičky sú predmetom špecifikácii bez predchádzajúceho upozornenia za účelom zlepšenia kvality výrobku.

Obrázky uvedené v tejto príručke sú schematické a nemusia presne zodpovedať produktu.

Hodnoty uvedené na značkách na sušičke alebo v iných publikáciách sprievodnej dokumentácie sušičky boli získané v laboratóriu v súlade s príslušnými normami. V závislosti na prevádzkových a okolitých podmienok sušičky, sa tieto hodnoty môžu líšiť.

2 Váš sušič

2.1 Prehľad

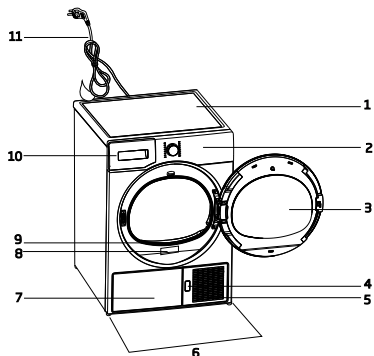

1. Horný panel
2. Ovládací panel
3. Plniace dverka
4. Tlačidlo otvorenia spodnej dosky
5. Vetracie mriežky
6. Nastaviteľné nohy
7. V modeloch, v ktorých je nádrž umiestnená dole, je nádrž na vodu vo vnútri záklopky
8. Typový štítok
9. Filter na vlákna
10. Zásobník na vodu (v modeloch, kde je nádrž umiestnená vyššie)
11. Napájací kábel

2.2 Obsah balenia

	1. Hadica výpusťky vody		5. Užívateľská príručka pre sušiaci košík*
	2. Náhradná hubka filtračnej zásuvky*		6. Zásobník na vodu*
	3. Návod na použitie		7. Čistá voda*
	4. Sušiaci košík*		8. Skupina s vonnými kapsulami*

* Voliteľné - nemusí byť zahrnuté, v závislosti od modelu.

3 Inštalácia

Predtým, než zavoláte najbližší autorizovaný servis pre inštaláciu sušičky, uistite sa, že elektrická inštalácia a odvod vody je vhodný a v súlade s návodom na použitie. Ak nie sú vhodné, obráťte sa na kvalifikovaného elektrikára a technika pre vykonanie potrebných opatrení.



POZNÁMKA

- Príprava miesta pre umiestnenie sušičky, ako aj elektrickej montáže a montáže odpadových vôd je zodpovednosťou zákazníka.



VAROVANIE !

- Pred inštaláciou vizuálne skontrolujte či sušička nie je poškodená. Ak je sušička poškodená, neinštalujte ju. Poškodené výrobky sú bezpečnostným rizikom.
- Pred začatím používania Vašej sušičky počkajte 12 hodín.

3.1 Vhodné umiestnenie

inštaláciainštalujte sušičku na stabilný a rovný povrch. Sušička je ťažká. Nepohybujte s ňou sami



- Sušičku používajte v dobre vetranom a bezprašnom prostredí.
- Medzeru medzi sušičkou a podlahou neznižujte materiálmi, ako sú koberce, dosky a tkanice.
- Nezakrývajte ventilačné mriežky sušičky.
- V miestnosti, kde má byť sušička inštalovaná, nesmú byť uzamykateľné, posuvné alebo otočné dvere, ktoré by mohli blokovat' otváranie plniacich dveriek sušičky.
- Po inštalácii sušičky ju ponechajte na rovnakom mieste, kde boli vytvorené jej pripojenia. Pri inštalácii sušičky sa uistite, že jej zadná stena sa ničoho nedotýka (kohútik, zásuvka, atď).
- Umiestnite sušičku vo vzdialenosti najmenej 1 cm od okrajov ostatného nábytku.
- Sušičku prevádzkujte pri teplotách od +5°C a +35°C. Ak prevádzkové podmienky spadajú mimo tohto rozsahu,

prevádzka sušičky bude mať nepriaznivý vplyv, a môže dôjsť k jej poškodeniu.

- Zadný povrch sušičky musí byť umiestnený oproti steny.

	NEBEZPEČENSTVO !
• Nepoložte sušičku na napájací kábel.	

3.2 Odstránenie zostavy pre bezpečnú prepravu

	VAROVANIE !
	<ul style="list-style-type: none">• Pred prvým použitím sušičky Odmontujte zostavu pre bezpečnú prepravu.• Ak je možné zmeniť pozíciu otáčania dverí na vašom spotrebiči, pozrite si pokyny na reverzibilnú montáž dverí

3.3 Pripojenie k odpadu

Nahromadenú vodu môžete vypustiť priamo do odtoku cez odtokovú hadicu ktorá sa dodáva so spotrebičom namiesto toho, aby ste pravidelne vylievali vodu zhromaždenú v zásobníku na vodu.

Pripojenie odtokovej hadice

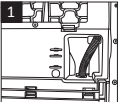
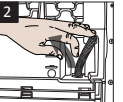
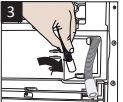
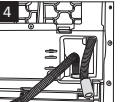
		1-2 Ručne zatahnete hadicu za sušičku, aby ju bolo možné ju odpojiť od miesta, kde je pripojená. Na odstránenie hadice nepoužívajte žiadne nástroje.
		
3 Pripojte jeden koniec odtokovej hadice dodávanej so sušičkou do prípojného bodu, z ktorého ste v predchádzajúcom kroku odstránili hadicu spotrebiča.		
4 Pripojte druhý koniec odtokovej hadice priamo do odpadu alebo do umývadla.		

	POZNÁMKA
<ul style="list-style-type: none">• Odtokovú hadicu pripojte do výšky maximálne 80 cm.• Uistite sa, že hadica odtoku vody nie je zašľapnutá a nie je zakliesnená medzi odtokom a strojom.• Ak je k výrobku dodaný balík príslušenstva, pozrite si podrobný popis.	

3.4 Nastavenie nožičiek

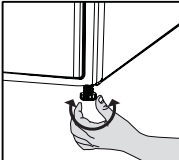
	<ul style="list-style-type: none">• Otočte nohy doľava alebo doprava, kým sa sušička dostane do vodorovnej polohy.
---	--

3.5 Preprava sušičky

Vypustite všetku vodu, ktorá zostala v sušičke. Ak bolo vykonané priame pripojenie do odpadu, odstráňte prípojné hadice.

	VAROVANIE !
<ul style="list-style-type: none">• Odporúčame prenášať sušičku vo zvislej polohe. V prípade, ak• nie je možné preniesť spotrebič vo zvislej polohe, odporúčame jeho naklonenie smerom na pravú stranu pri pohľade spredu.	

3.6 Upozornenie na zvuky

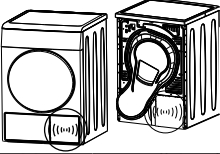
	POZNÁMKA
	<ul style="list-style-type: none">• Je normálne počuť kovový zvuk od kompresora počas prevádzky.
<ul style="list-style-type: none">• Voda zhromaždená počas prevádzky je čerpaná do zásobníka vody. Je normálne počuť hluk čerpania počas tohto procesu.	

3.7 Výmena osvetľujúcej lampy

Pre prípad potreby je vo Vašej sušičke poutá svetelná lampa





Ak chcete vymeniť žiarovku/LED používanú pre osvetlenie vašej sušičky, obráťte sa na autorizovaný servis.

Lampa(y) používané v tomto zariadení nie sú vhodné pre osvetlenie miestností v domácnosti. Zamýšľaný účel tohto svetidla je pomôcť užívateľovi umiestniť bielizeň v sušičke komfortným spôsobom. Tieto lampy používané v tomto zariadení musia odolávať extrémnym fyzikálnym podmienkam, ako sú vibrácie a teploty nad 50°C.

4 Príprava

4.1 Prádlo vhodné pre sušenie v sušičke

Vždy dodržiavajte pokyny uvedené na etiketách odevu. Sušte len prádlo s etiketou informujúcou o tom, že je vhodné pre sušenie v sušičke a uistite sa, že ste vybrali vhodný program.

			
Nesušte v sušičke	Pri vysokej teplote	Pri strednej teplote	Pri nízkej teplote

4.2 Prádlo nevhodné pre sušenie v sušičke

	POZNÁMKA
• Vlnené, hodvábné odevy, jemné a hodnotné látky, vzduchotesné kusy a tylové závesy nie sú vhodné pre strojové sušenie.	

4.3 Príprava prádla pre sušenie

- Prádlo po praní môže byť navzájom zamotané. Oddel'te jednotlivé položky prádla pred ich vložením do sušičky.
- Sušte oblečenie s kovovými doplnkami, ako sú zipsy, naruby.
- Zatiahnite zipsy, zapnite háčiky, spony a gombíkové rady.

4.4 Čo urobiť pre úsporu energie

Nasledujúce informácie vám pomôžu používať sušičku ekologicky a úsporne.

- Pri praní žmýkajte prádlo najvyššou možnou rýchlosťou. To znamená, že doba sušenia sa skráti a spotreba energie sa zníži.
- Roztried'te prádlo v závislosti od jeho typu a hrúbky. Sušte rovnaký typ prádla spoločne. Napríklad tenké utierky a obrusy uschnú skôr ako husté uteráky.
- Postupujte podľa pokynov pre výber programu v užívateľskej príručke.
- Neotvárajte vkladacie dvierka sušičky počas sušenia, ak to nie je nutné. V prípade potreby opatrne otvorte vkladacie dvierka a nenechajte ich otvorené po dlhú dobu.

- Nepridávajte mokré prádlo, keď je sušička v prevádzke
- Pre modely s kondenzátorom: kondenzátor vyčistite pravidelne raz za mesiac alebo po každých 30 operáciách.
- Filter pravidelne čistite, keď je na ňom viditeľný odber vzduchu, alebo keď sa rozsvieti symbol, ak je k dispozícii varovný symbol čistenia zásuvky filtra.
- Pri modeloch s odvodušňovačom: dodržujte pokyny na pripojenie odvodu spaľín a vyčistite dymovod.
- Počas procesu sušenia vzduchu vetrajte miestnosť, kde je bubnová sušička inštalovaná.

4.5 Správne množstvo naloženia

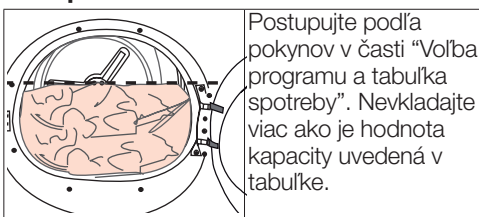

Nasledujúce hodnoty sú uvedené ako príklady.

Prádlo	Približná hmotnosť (g)*	Prádlo	Približná hmotnosť (g)*
Bavlnené postelné obliečky	1500	Blúzky	150
(dvojité)	1000	Bavlnené košeľe	300
Bavlnené postelné obliečky	500	Košeľe	250
(jednoduché)	350	Bavlnené šaty	500
Prestieradlá (dvojité)	700	Šaty	350
Prestieradlá (jednoduché)	250	Rifle	700
Čajové obrúsky	100	Vreckovky (10 ks)	100
Osušky	700	Trička	125
Uteráky na ruky	350		

* Hmotnosť suchého prádla pred práním.

5 Prevádzka spotrebiča

5.1 Ovládací panel

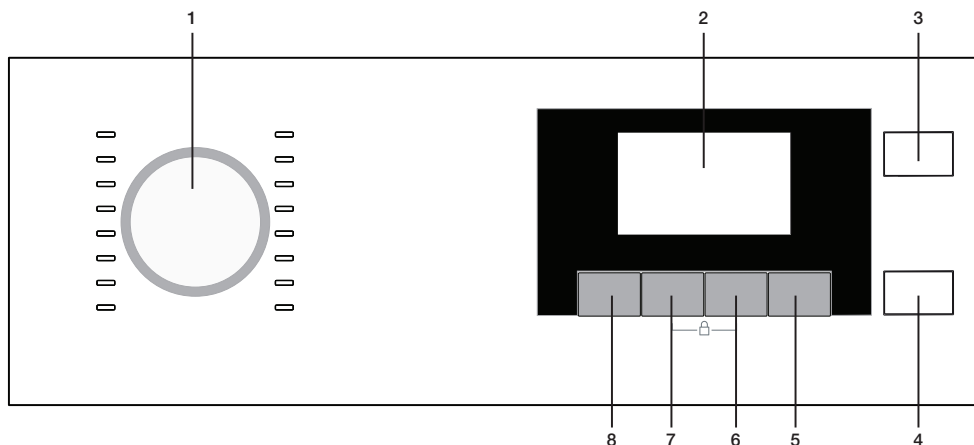

1. Tlačidlo pre voľbu programu
2. Displej
3. Tlačidlo Zapnutia - Vypnutia
4. Tlačidlo Štart - Pohotovostný režim

5. Tlačidlo Koncového času
6. Tlačidlo pre nastavenie časových programov
7. Tlačidlo úrovne zvukovej signalizácie
8. Tlačidlo pre nastavenie voľby úrovne suchosti

5.2 Symboly na obrazovke

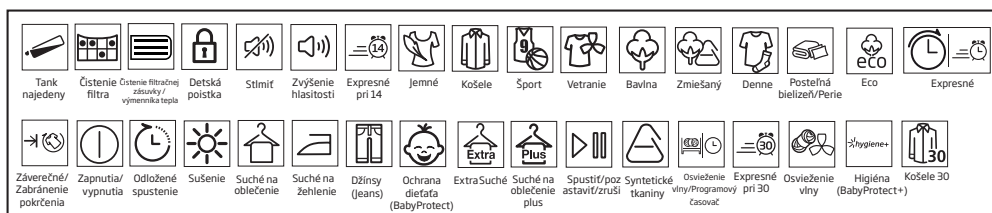

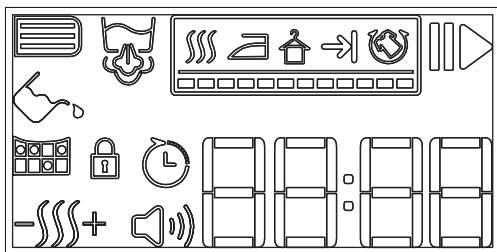

- Symbol úrovne bzučáka
- Výstražný symbol Čistenia zásuvky s filtrom
- Výstražný symbol čistenia filtra
- Výstražný symbol vodnej nádrže
- Symbol Štart/Podržať
- Symbol para
- Úroveň suchosti
- Suché pre žehlenie
- Suché do skrine
- Výstražný symbol Detská poistka
- Koniec cyklu
- Zábrana proti pokrčeniu
- Čas ukončenia
- Indikátor zostávajúceho času

* Zobrazený čas označuje zostávajúci čas do konca cyklu a táto doba sa mení podľa vlhkosti bielizne.

5.3 Príprava sušičky

Zapojte bubnovú sušičku do elektrickej siete
Otvorte dvere spotrebiča.
Mierne voľne vložte bielizeň do bubna.
Zatlačením zatvorte dvere.

- Pred prvým použitím sušičky bude použitý deklarovaný program (skriňovo suchá bavlna).



POZNÁMKA

- Program sa nespustí okamžite len stlačením tlačidla **On/Off/Cancel**. Spustite program stlačením tlačidla **On/Off/Cancel** po voľbe programu.

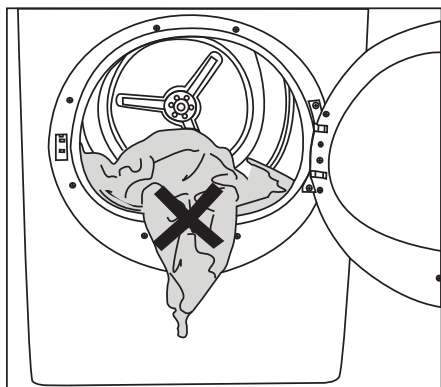

Uistite sa, že nie je nič medzi dverami a spotrebičom pri zatváraní dverí.

Stlačte a podržte tlačidlo **On/Off/Cancel** po dobu 1 sekundy.

5.4 Voľba programu

Vaša sušička na bielizeň má 16 rôznych programov.

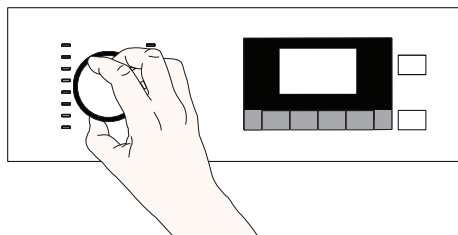

- Zvoľte požadovaný program otočením gombíka Voľby programu.
- Zobrazený graf Voľby programu a spotreby je založený na triedení podľa preferencií väčšiny užívateľov.

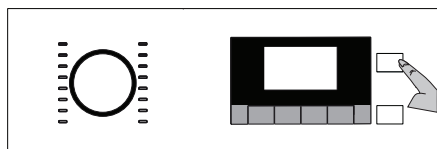

5.5 Graf Volby programu a spotreby

SK				
Programy	Popis programu	Náplň (kg)	Rýchlosť odstredovania práčky (ot/min)	Čas sušenia (minúty)
Bavlna na žehlenie	S týmto programom môžete sušiť do vlhka bavlnenú bielizeň, ktorá sa bude žehliť, pre uľahčenie žehlenia.(Košele, trička, obrusy, atď.)	8	1000	150
Bavlna Eco	S týmto programom môžete sušiť vašu bavlnenú bielizeň.(Trička, nohavice, pyžamá, detské oblečenie, spodné prádlo, plachty, atď.) Svoju bielizeň môžete uložiť do skrine bez žehlenia.	8	1000	209
Bavlna do skrine	Tento program môžete použiť na mimoriadnu suchosť v prípade hrubej bielizne, ako sú nohavice, tepláky. Svoju bielizeň si môžete uložiť do šatníka bez žehlenia.	8	1000	219
Bavlna extra suchá	S týmto programom môžete sušiť hrubé bavlnené prádlo, ako je napríklad uterák, posteľná bielizeň a župan. Vaše prádlo môžete vložiť do skrine bez žehlenia.	8	1000	229
Syntetika na žehlenie	S týmto programom môžete sušiť do vlhka syntetickú bielizeň, ktorá sa bude žehliť, pre uľahčenie žehlenia.(Košele, trička, obrusy, atď.)	4	800	55
Syntetika do skrine	S týmto programom môžete sušiť vašu syntetickú bielizeň.(Košele, trička, spodnú bielizeň, obrusy, atď.) Svoje bielizeň môžete uložiť do skrine bez žehlenia.	4	800	75
Časové programy	Môžete si vybrať 10 minútový až 180 minútový časový program pre dosiahnutie požadovanej konečnej hladiny sušenia pri nízkej teplote. V rámci tohto programu bude bubnová sušička v prevádzke nezávisle od stupňa vysušenia bielizne. Tento produkt je k dispozícii s možnosťou použitia sušiacoho koša. V prípade výrobkov, ktoré sa predávajú bez koša, môžete získať kôš od autorizovaného servisu a použiť vyššie uvedené sušiacie programy. Podrobné informácie o používaní nájdete v používateľskej príručke dodanej k sušiacemu košu.	-	-	-
Osvieženie	Prevetráva po dobu 10 minút, bez fúkania horúceho vzduchu. Prostredníctvom tohto programu môžete prevetrať bavlnené oblečenie a spodnú bielizeň, ktorá bola uzavretá po dlhú dobu a odstránite z nich zápach. Použite tento program na prevetranie a zmäkčenie vlnenej bielizne, ktorú je možné prať v práčke. Nepoužívajte na úplné vysušenie.	-	-	10
Jemné	Môžete sušiť svoje jemné prádlo, vhodné do sušičky prádla alebo prádlo, pre ktoré sa odporúča ručné pranie (hodvábne blúzky, jemné spodné prádlo) pri nízkych teplotách v tomto programe.	1,5	1200	65
Jeans	S týmto programom môžete sušiť džínsové nohavice, sukne, košele alebo kabáty.	4	1200	130

Outdoor/Šport	Používajte na sušenie oblečenia zo syntetických látok, bavlny alebo zmiešaných textilíí alebo vodu nepriepustných výrobkov, ako sú funkčné bundy, pršíplášte, atď. Pred sušením ich otočte naruby.	2	1000	135
Mix/Denné	S týmto programom môžete sušiť tak bavlnenú, ako aj syntetickú bielizeň. Týmto programom môžete vysušiť oblečenie pre šport a fitness.	4	1000	125
Jemné/Košele	Suší košele citlivejšie a spôsobuje menšie pokrčenie a ľahšie žehlenie.	1,5	1200	50
Hygiene+	Je to dlhodobý program, ktorý môžete použiť na oblečenie (detské oblečenie, uteráky, spodná bielizeň atď.), ktoré si vyžadujú vyššiu hygienu. Hygiena je poskytovaná vyššou teplotou.	5	800	215
Perina/Perové	Môžete vysušiť vaše textilie naplnené perím alebo vláknami, ktoré môžu byť sušené v sušičke ako jeden kus bielizne. Môžete sušiť king-size posteľnú bielizeň, vankúš alebo kabáty ako jeden kus bielizne. Sušte svoje oblečenie, napríklad kabáty a bundy, ich obrátením naruby.	-	800	165
Denný express	Použite tento program pre prípravu 2 košiel pripravených na žehlenie.	0,5	1200	30

Hodnoty spotreby energie

Programy	Náplň (kg)	Rýchlosť odstreďovania práčky (ot/min)	Približné množstvo zvýšenej vlhkosti	Hodnota spotreby energie kWh
Bavlna Eko*	8	1000	60%	1,48
Bavlnené tkaniny Suché na žehlenie	8	1000	60%	1,15
Syntetické oblečenie pripravené na nosenie	4	800	40%	0,51

Obsahuje fluórovane skleníkové plyny. Hermeticky uzatvorené.

R450a / 0,36 kg - GWP:604 - 0,217 tCO₂e



"Program Bavlna Eko" používaný pri plnom a čiastočnom zaťažení je štandardný sušiaci program, pre ktorý prislúchajúce informácie na etikete a informačnom liste uvádzajú, že tento program je vhodný pre sušenie obvyklého vlhkého bavlneného prádla a jedná sa o najúčinnjší program pre bavlnu z hľadiska spotreby energie.



POZNÁMKA

- Po ukončení programu pre zabránenie pokrčeniu Vašej jemnej bielizne, svoju bielizeň okamžite vyberte a zaveste ju.



POZNÁMKA

- Pre lepšie výsledky z programov sušenia, vašu bielizeň je potrebné vyprať vhodným programom v práčke a vyžmýkať na odporúčanej rýchlosti žmýkania.
- Na konci programu môže zostať košeľa mierne vlhká. Odporúčame, aby ste košeľe nenechávali v sušičke na bielizeň.

* : Štandardný program s energetickým štítkom (EN 61121: 2012)

Všetky hodnoty uvedené v grafe boli stanovené podľa normy EN 61121:2012. Hodnoty spotreby sa môžu líšiť od hodnôt v grafe v závislosti na type prádla, spôsobe žmýkania, okolitých podmienok a zmenách v napätí.

5.6 Pomocné funkcie

Zvukové varovanie

)) Pri ukončení programu spotrebič vydá varovný zvukový signál. Ak chcete nastaviť hlasitosť zvuku, použite tlačidlo Úroveň hlasitosti varovania.



POZNÁMKA

- Úroveň hlasitosti môžete zmeniť pred spustením programu alebo aj v priebehu spustenia programu.

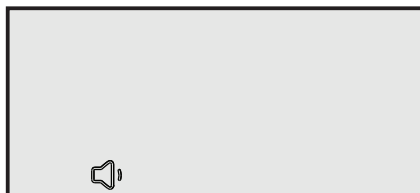
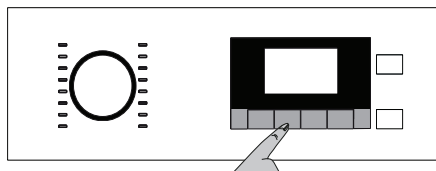

Úroveň hlasitosti nízka

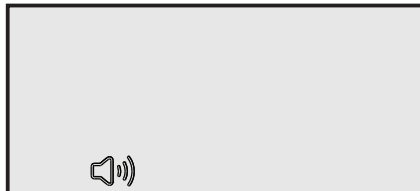

Úroveň hlasitosti vysoká

Nastavenie úrovne suchosti

 Tlačidlo Nastavenia úrovne suchosti sa používa pre nastavenie požadovanej úrovne suchosti. Doba trvania programu sa môže meniť v závislosti na voľbe.



POZNÁMKA

- Túto funkciu môžete aktivovať iba pred začatím programu.

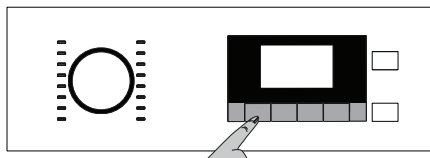

POZNÁMKA

- Pre podrobné informácie, pozri kapitolu 6 Údržba a čistenie.
- Ak symbol čistenia filtra nepretržite bliká, pozri kapitolu 7 Riešenie problémov.

Vyprázdnenie nádrčky na vodu

Ak je program ukončený, zapne sa výstražný symbol pre vyprázdnenie nádrčky na vodu.



Pre podrobné informácie, pozri kapitolu 6 Údržba a čistenie.

Ak sa nádržka na vodu zaplní v priebehu spusteného programu, začne blikat výstražný symbol a spotrebič prejde do pohotovostného režimu. V takom prípade vyprázdňte zásobník na vodu a spustite program stlačením tlačidla Štart / Pohotovostný režim. Výstražný symbol sa vypne a program bude pokračovať.



Čistenie zásuvky filtra

V pravidelných intervaloch bude blikat výstražný symbol pre pripomenutie že je potrebné vyčistiť zásuvku filtra.



POZNÁMKA

- Pre podrobné informácie, pozri kapitolu 6 Údržba a čistenie.



Kryt nakladania je otvorený

Ak je počas doby sušenia otvorený kryt vkladania do sušičky zapne sa symbol pohotovostného režimu a symbol priebehu programu začne blikat.



POZNÁMKA

- Výstražné symboly sa môžu líšiť v závislosti na modeli vášho spotrebiča.

Čistenie Filtra na vlákna

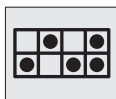

Ak je program ukončený, zapne sa výstražný symbol pre čistenie filtra.

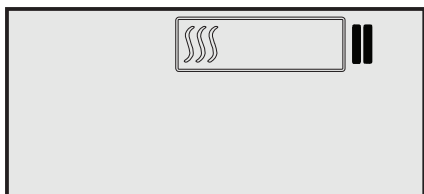

Čas ukončenia

Použitím funkcie Konečný čas môžete oddialiť koniec programu po dobu až 24 hodín.

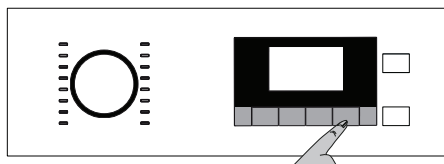

- Otvorte plniace dverka a vložte bielizeň.
- Zvoľte program sušenia, cyklus odstreďovania a v prípade potreby ďalšie funkcie.
- Stlačte tlačidlo pre výber konečného času a nastavte požadovanú dobu oneskorenia. Zapne sa symbol Konečného času. (Pri stlačení a podržaní tlačidla Konečného času pokračuje non-stop).
- Stlačte tlačidlo Štart / Pohotovostný režim. Začne sa odpočítavanie Konečného času a zapne sa symbol Štartu. “:” Znak “:” v strede zobrazovaného časového oneskorenia bude blikať.

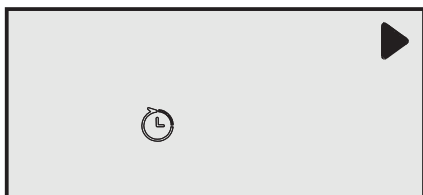

V priebehu Konečného času môžete pridať alebo odstrániť bielizeň. Na konci odpočítavania sa symbol Konečného času vypne, spustí sa sušenie a zobrazí sa trvanie programu. Zobrazený čas je celková doba sušenia a konečný čas.

Zmena Konečného času

Ak chcete zmeniť dobu Konečného času počas odpočítavania:

- Pre prerušenie programu stlačte tlačidlo On/Off/Cancel po dobu 3 sekúnd. Zapnite zariadenie znovu a opakujte postup Nastavenia oneskorenia na dobu, ktorú si prajete.
- Pri prvom zapnutí Vášho spotrebiča, sa zapne deklarovaný program (Program sušenia bavlny do skrine).

Zrušenie funkcie Konečného času

Ak chcete zrušiť odpočítavanie Konečného času a okamžite spustiť program:

- Pre prerušenie programu stlačte tlačidlo On/Off/Cancel po dobu 3 sekúnd.
- Stlačte tlačidlo On/Off/Cancel pre spustenie v predchádzajúcich zvoleného programu.

5.8 Spustenie programu

Pre spustenie programu stlačte ► tlačidlo Štart / Pohotovostný režim.

Pre oznámenie spustenia programu sa zapne symbol Spustenia, oddeľovač “:” v strede zostávajúceho času začne blikať. Rozsvieti sa Symbol priebehu programu.

5.9 Stav priebehu programu

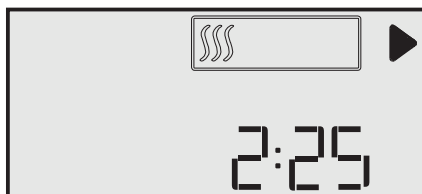

5.10 Detský zámok

Spotrebič je vybavený detskou poistkou, ktorá zabraňuje aby bol priebeh programu prerušený stlačením tlačidiel počas prevádzky. Pre aktiváciu detského zámku:

- Stlačte a podržte časové programy a zvukové výstražné tlačidlá po dobu 3 sekúnd.
- Keď je aktivovaná detská poistka, na obrazovke sa rozsvieti symbol zámku.

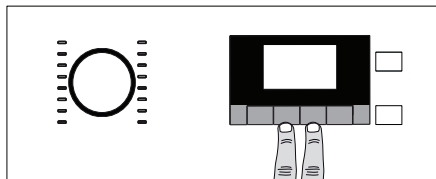

- Keď je aktivovaná detská poistka, všetky tlačidlá na paneli okrem tlačidla On/Off/Cancel a Detský zámok sú deaktivované.
- Keď je aktivovaná detská poistka, symboly indikátora sa nezmenia ak sa zmení pozícia Tlačidla pre výber programu. Keď sa Tlačidlo pre výber programu otočí a stlačia sa funkčné tlačidlá, na obrazovke začnú blikať písmená "CL".



- Pre možnosť spustenia nového programu po súčasnom programe a možnosti zasahovania do súčasného programu je potrebné Detský zámok deaktivovať.

Pre aktiváciu detského zámku:

- Stlačte a podržte tlačidlo Detskej poistky po dobu 3 sekúnd.
- Ak sa spotrebič vypne a zapne tlačidlom On/Off/Cancel, Detská poistka sa deaktivuje.

5.11 Zmena programu po jeho spustení

Následne po spustení spotrebiča môžete zmeniť program, ktorý ste vybrali pre sušenie svojej bielizne na iný program.

- Napríklad, pre výber programu Extra suché namiesto Suché pre žehlenie, ukončíte program stlačením tlačidla Štart

/ Pohotovostný režim.

- Pomocou gombíka pre voľbu programu si vyberte program Extra suché.
- Pre spustenie programu stlačte tlačidlo Štart / Pohotovostný režim.

Pridávanie a odoberanie prádla počas pohotovostného režimu

Ak chcete pridať / odstrániť bielizeň po spustení programu sušenia:

- Pre prepnutie spotrebiča do pohotovostného režimu stlačte tlačidlo Štart / Pohotovostný režim. Proces sušenia sa zastaví.
- Kým je spotrebič v pohotovostnom režime, otvorte nakladacie dverka, a po odobratí alebo pridaní bielizne dverka zatvorte.
- Pre spustenie programu stlačte tlačidlo Štart / Pohotovostný režim.



POZNÁMKA

- Pridanie bielizne po spustení operácie sušenia môže spôsobiť, že sušená bielizeň vo vnútri spotrebiča sa pomieša s mokrou bielizňou a po ukončení operácie zostane bielizeň vlhká.
- Pridanie alebo vybratie prádla počas sušenia môžete opakovať toľkokrát, koľkokrát budete chcieť. Ale tento proces bude trvale prerušovať proces sušenia a spôsobí predĺženie trvania programu a zvýšenie spotreby energie. Z toho dôvodu sa odporúča pridať bielizeň pred začatím programu.
- Ak je nový program vybraný zmenou polohy gombíka voľby programu, kým je váš spotrebič v pohotovostnom režime, aktuálne bežiaci program sa skončí a na obrazovke sa zobrazí infoemácia o novom programe.



UPOZORNENIE!

- Nedotýkajte sa vnútorného povrchu bubna pri pridávaní alebo vyberaní prádla, kým prebieha program. Povrch bubna je horúci.

5.12 Zrušenie programu

Ak chcete program zrušiť a ukončiť operáciu sušenia z akéhokoľvek dôvodu po spustení spotrebiča, stlačte tlačidlo **On/Off/Cancel** po dobu 3 sekúnd.

**UPOZORNENIE!**

- Ak zrušíte program počas prevádzky stroja, vo vnútri spotrebiča môže byť vysoká teplota, na ochladenie spustíte program ventilácie.

5.13 Koniec programu

Keď sa program ukončí, na kontrolke programu sa zapnú výstražné symboly Čistenie vláknového filtra a Vodná nádrž. Je možné otvoriť vkladacie dvierka a spotrebič bude pripravený na druhé spustenie.

Pre vypnutie sušičky stlačte tlačidlo **On/Off/Cancel**.

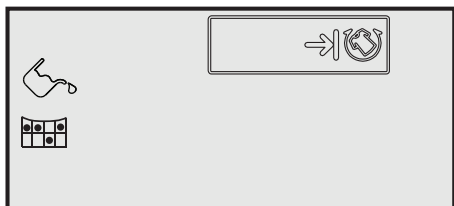

POZNÁMKA

- Ak po ukončení programu zo spotrebiča nie je vybraté prádlo, funkcia pre zabránenie pokrčeniú aktivuje 2 hodinový Program pre zabránenie pokrčeniú.
- Po každom sušení vždy vyčistite filter na textilné vlákna. Vid' 6.1 Čistenie filtra na textilné vlákna / Vnútorný povrch plniacich dvierok
- Po každom sušení vyprázdňte nádržku na vodu. Vid' 6.3 Vypúšťanie zásobníka na vodu

5.14 Funkcia zápachu

Prečítajte si návod ProScent na používanie tejto funkcie, ak vaša sušička disponuje funkciou aplikácie vône.

6 Údržba a čistenie

6.1 Vnútrotný povrch plniacich dvierok

Vlasy a vlákna, ktoré sa oddelia od bielizne počas procesu sušenia, sa zhromažďujú pomocou vláknového filtra.



POZNÁMKA

- Vlákna sa vytvárajú v priebehu nosenia a prania odevov.
- Držiak filtra môžete vyčistiť vysávačom.

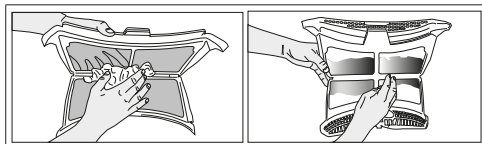

- Vyčistíte obidva filtre pod vodou tak, aby voda pretekala v opačnom smere k nahromadeným vláknam. Filtre môžete vyčistiť aj mäkkou kefov. Pred vložením späť na ich miesto filtre vysušte.

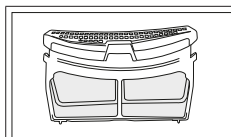
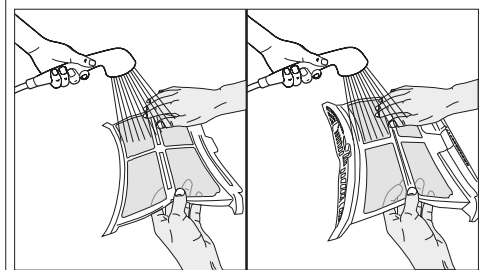

- Vložte vláknové filtre na seba a umiestnite ich späť na ich miesto.

- Vyčistíte vnútrotnú stranu plniacich dvierok a ich podložku mäkkou navlhčenou handričkou.

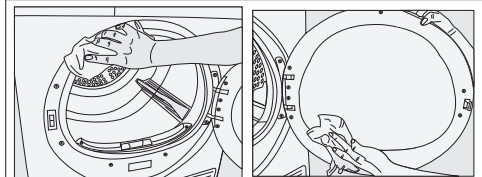

6.2 Čistenie snímača

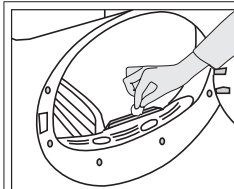

V sušičke sa nachádza snímač vlhkosti pre zistenie, či je prádlo suché alebo nie.
Čistenie snímačov:



UPOZORNENIE!

- Po každom sušiacom cykle vyčistite vláknový filter a vnútrotný povrch plniacich dvierok.

Čistenie vláknového filtra:

- Otvorte plniace dvierka.
- Držte prvú časť (vnútrotný filter) dvojzložkového vláknového filtra a vytiahnite ho smerom nahor.
- Rukou alebo jemnou handričkou pozbierajte vlasy, vlákna a bavlnené guľičky.
- Vyberte druhú časť (vonkajší filter) potiahnutím nahor.

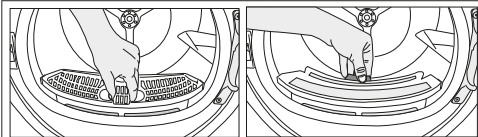

POZNÁMKA

- Zabezpečte, aby vlasy, vlákna a bavlnené guľičky nespádli do otvoru, kde sú nainštalované filtre.
- Otvorte obidva vláknové filtre (vnútrotný a vonkajší filter) a vlhkou rukou, vysávačom alebo handričkou odstráňte vlasy, vlákna a bavlnené guľičky.

- Otvorte plnacie dvere sušičky.
- Nechajte spotrebič vychladnúť, pokiaľ je ešte horúca v dôsledku procesu sušenia.
- Utrite kovové povrchy senzora mäkkou handričkou, navlhčenou do octu a osušte ich.



POZNÁMKA

- Kovové povrchy senzorov vyčistite 4 krát ročne.
- Pri čistení kovových povrchov senzorov nepoužívajte kovové nástroje.



UPOZORNENIE!

- Na čistenie nikdy nepoužívajte rozpúšťadlá, čistiace prostriedky alebo podobné látky z dôvodu nebezpečenstva požiaru a výbuchu!

6.3 Vypúšťanie zásobníka na vodu

Počas procesu sušenia sa vlhkosť z prádla odstráni a vznikajúca voda sa zozbiera v nádržke na vodu. Zásobník na vodu vyprázdniť po každom použití.



UPOZORNENIE!

- Kondenzovaná voda nie je pitná!
- Nikdy nevyťahujte nádržku na vodu, keď je program spustený!

Ak zabudnete vypustiť nádržku na vodu, prístroj sa v priebehu nasledujúcich cyklov, keď sa nádrž na vodu naplní, počas sušenia zastaví a začne blikať výstražný symbol Vodná nádrž. V tomto prípade vyprázdniť nádržku na vodu a stlačte tlačidlo Štart/Pauza na obnovenie cyklu sušenia.

Vyprázdnenie nádržky na vodu:

1. Opatrne vyberte zásobník na vodu zo zásuvky alebo nádrže.

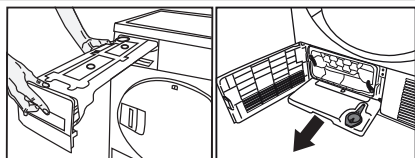

2. Vyprázdniť nádržku na vodu.

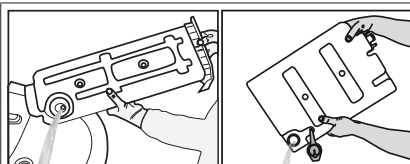

- Ak sú v lieviku vodnej nádržky akumulované chuchvalce, vyčistite ju pod tečúcou vodou.
- Umiestnite nádržku na vodu späť.



POZNÁMKA

- V prípade použitia priameho vypúšťania vody ako jednej z možností, nie je potrebné vyprázdniť nádržku na vodu.

6.4 Čistenie výparníka

Vlasy a vlákna, ktoré nie sú zachytené vláknovým filtrom, sa dostávajú k rebrám výparníka za záklopkou a tu sa hromadia. Výparník vyčistite, ak blika ikona výparníka  alebo v intervaloch 6 mesiacov.

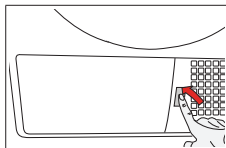

- Otvorte zákloпку tak, že ju potlačíte prstami.

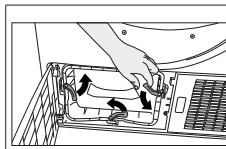

- Ak chcete otvoriť dvierka pre smerovanie vzduchu, posuňte uvoľňovaciu západku.

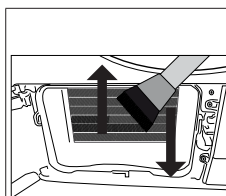

- Odstráňte vlákna z výparníka vlhkou handričkou/ vysávačom a kefou tak, že ňou budete pohybovať nahor a nadol.

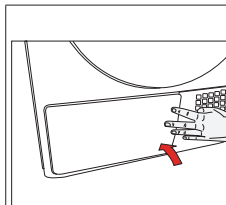

- Po dokončení procesu čistenia umiestnite dvierka pre smerovanie vzduchu na ich miesto, posuňte západku tak, aby ste ich zatvorili a zatvorte zákloпку.



UPOZORNENIE!

- Môžete čistiť ručne za predpokladu, že použijete ochranné rukavice. Nesnažte sa čistiť holými rukami. Rebrá výparníka môžu poraniť Vaše ruky.
- Čistenie pohybmi zľava doprava môže poškodiť rebrá výparníka. To môže spôsobiť problémy pri sušení.

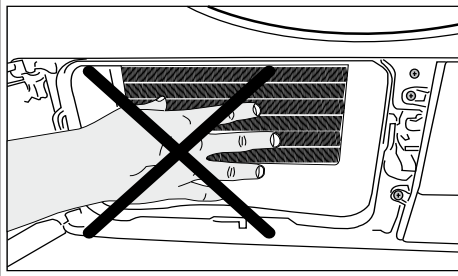

7 Riešenie problémov

Prevádzka sušenia trvá príliš dlho.
Póry vláknového filtra (vnútorný a vonkajší filter) môžu byť upchaté. >>> Vyčistíte vláknové filtre teplou vodou a vysušte ich. Predná strana výparníka môže byť upchatá. >>> Vyčistíte prednú stranu výparníka. Vetracie mriežky pred strojom môžu byť upchaté. >>> Odstráňte všetky predmety spreď vetracích mriežok, ktoré blokujú prúdenie vzduchu. Vetranie je nedostatočné, pretože oblasť, v ktorej je zariadenie inštalované, je príliš malá. >>> Otvorte dvere alebo okná, aby ste zabránili vysokej teplote v miestnosti. Na snímači vlhkosti sa môže nahromadiť vrstva z vodného kameňa. >>> Vyčistíte snímač vlhkosti. Mohlo byť vložené nadmerné množstvo bielizne. >>> Sušičku príliš nezatažujte. Prádlo nebolo dostatočne vyžmýkané. >>> Zvoľte vyššiu rýchlosť žmýkania na pračke.
Oblečenie zostáva po sušení vlhké.
Mohol byť použitý program, ktorý nie je vhodný pre daný typ bielizne. >>> Skontrolujte štítky na oblečení a vyberte program vhodný pre daný typ bielizne alebo dodatočne použite časové programy. Póry vláknového filtra (vnútorný a vonkajší filter) môžu byť upchaté. >>> Vyčistíte filtre teplou vodou a vysušte ich. Predná strana výparníka môže byť upchatá. >>> Vyčistíte prednú stranu výparníka. Mohlo byť vložené nadmerné množstvo bielizne. >>> Sušičku príliš nezatažujte. Prádlo nebolo dostatočne vyžmýkané. >>> Zvoľte vyššiu rýchlosť žmýkania na pračke.
Sušička sa nezapne a program sa nedá spustiť. Sušička po nakonfigurovaní nefunguje.
Možno je odpojená napájacia zástrčka. >>> Uistite sa, že kábel je zapojený. Pliacie dvere môžu byť otvorené. >>> Presvedčte sa, či sú plnacie dvierka správne zatvorené. Nie je zvolený program alebo ste nestlačili tlačidlo Štart / Pauza / Zrušiť. >>> Skontrolujte, či je program nastavený a nie je v polohe Pauza. Je aktivovaná detská poistka. >>> Vypnite detskú poistku.
Program sa predčasne ukončil bez udania dôvodu.
Pliacie dvierka nemusia byť úplne zatvorené. >>> Presvedčte sa, či sú plnacie dvierka správne zatvorené. Mohlo by dôjsť k výpadku napájania. >>> Pre spustenie programu stlačte tlačidlo Štart / Pauza / Zrušiť. Nádrž na vodu je plná. >>> Vyprázdnite nádržku na vodu.
Oblečenie sa skrútilo, zatrdilo alebo sa poškodilo.
Možno bol použitý program nevhodný pre daný typ prádla. >>> Skontrolujte štítky na oblečení a vyberte program vhodný pre daný typ oblečenia.
Z plnaciach dvierok uniká voda.
Na vnútornom povrchu plnaciach dvierok a na povrchu tesnenia plnaciach dverí sa nahromadili vlákna. Očistite vnútorný povrch plnaciach dvierok a povrch tesnenia plnaciach dverí. Pliacie dvere sa spontánne otvárajú.

Pliacie dvierka nemusia byť úplne zatvorené. >>> Stlačte plnacie dvierka, kým nezaznie zatvárací zvuk.
Výstražný symbol nádržky na vodu svieti/bliká.
Nádržka na vodu je plná. >>> Vyprázdnite nádržku na vodu. Hadica na vypúšťanie vody nefunguje. >>> Ak je produkt pripojený priamo do odtoku, skontrolujte vypúšťaciu hadicu.
Osvetlenie vo vnútri sušičky nesvieti. (V prípade modelov s lampou)
Sušička možno nebola zapnutá pomocou tlačidla Zap/Vyp. >>> Skontrolujte, či je sušička zapnutá. Lampa je pokazená. >>> Obráťte sa na autorizovaný servis pre výmenu lampy.
Zobrazí sa ikona režimu proti pokrčeniu.
Môže byť aktivovaný režim proti pokrčeniu, ktorý zabráňuje pokrčeniu bielizne v sušičke. >>> Vypnite sušičku a vyberte bielizeň.
Svieti ikona čistenia vláknového filtra.
Vláknový filter (vnútorný a vonkajší filter) môže byť upchatý. >>> Vyčistíte filtre teplou vodou a vysušte ich. Na póroch vláknového filtra sa mohla vytvoriť vrstva, ktorá spôsobí upchatie. >>> Vyčistíte filtre teplou vodou a vysušte ich. Môžno nie sú vložené vláknové filtre. >>> Vložte vnútorný a vonkajší filter na ich miesto.
Zo zariadenia zaznie zvukové upozornenie
Možno nie sú vložené vláknové filtre. >>> Vložte vnútorný a vonkajší filter na ich miesto.
Ikona varovania výparníka bliká.
Predná strana výparníka môže byť upchatá vláknami. >>> Vyčistíte prednú stranu výparníka. Môžno nie sú vložené vláknové filtre. >>> Vložte vnútorný a vonkajší filter na ich miesto.
Osvetlenie vo vnútri sušičky sa rozsvieti. (V prípade modelov s lampou)
Ak sa sušička zapojí do elektrickej zásuvky, stlačí sa tlačidlo Zap/Vyp a dvierka sa otvoria; osvetlenie sa rozsvieti. >>> Odpojte sušičku zo zásuvky alebo prepnite tlačidlo Zap/Vyp do polohy Vyp.

**UPOZORNENIE!**

- Ak problém pretrváva aj po vykonaní pokynov v tejto časti, obráťte sa na svojho predajcu alebo na autorizovaný servis. Nikdy sa nepokúšajte opraviť svoj výrobok sami.

**POZNÁMKA**

- V prípade, že narazíte na problém v akejkoľvek časti vášho spotrebiča, môžete požiadať o jeho výmenu kontaktovaním autorizovaného servisu s číslom modelu spotrebiča.
- Používanie spotrebiča s neoriginálnou súčasťou môže viesť k poruche spotrebiča.
- Výrobca a distribútor nie sú zodpovední za funkčné poruchy spôsobené používaním neoriginálnych častí.

PRODUKTOVÝ LIST

V súlade s delegovaným nariadením Komisie (EÚ) č.: 392/2012

Názov alebo ochranná známka dodávateľa	BEKO	
Názov modelu	DH 8534 CSRX 7188232470	
Menovitá kapacita (kg)	8,0	
Typ sušičky	S odvodom vzduchu	-
	Kondenzátor	•
Trieda energetickej účinnosti ⁽¹⁾	A+++	
Ročná spotreba energie (kWh) ⁽²⁾	176,5	
Typ riadenia	Automatické	•
	Neautomatické	-
Spotreba energie štandardného programu pre bavlnu pri plnom zaťažení (kWh)	1,48	
Spotreba energie štandardného programu pre bavlnu pri čiastočnom zaťažení (kWh)	0,81	
Príkon vo vypnutom stave pre štandardný bavlnový program pri plnom zaťažení, P ₀ (W)	0,10	
Príkon pri ponechaní v zapnutom stave pre štandardný bavlnový program pri plnom zaťažení, P _L (W)	1,00	
Doba trvania režim ponechania v zapnutom stave (min)	30	
Štandardný program pre bavlnu ⁽³⁾		
Programová doba štandardného programu pre bavlnu pri plnom zaťažení, T _{suché} (min)	209	
Programová doba štandardného programu pre bavlnu pri čiastočnom zaťažení, T _{suché1/2} (min)	130	
Vážený čas programu "štandardného programu pre bavlnu pri plnom a čiastočnom zaťažení (T ₁)	164	
Trieda účinnosti kondenzácie ⁽⁴⁾	A	
Priemerná účinnosť kondenzácie štandardného programu pre bavlnu pri čiastočnom zaťažení, C _{suché}	91%	
Priemerná účinnosť kondenzácie štandardného programu pre bavlnu pri čiastočnom zaťažení, C _{suché1/2}	91%	
Vážená účinnosť kondenzácie štandardného programu pre bavlnu pri plnom zaťažení a čiastočnom zaťažení, C ₁	91%	
Hladina akustického výkonu pre štandardný program pre bavlnu pri plnom zaťažení ⁽⁵⁾	64	
Zabudovaný	-	

• : Áno - : Nie

(1) Stupnica od A+++ (najvyššia účinnosť) do D (najnižšia účinnosť)

(2) Spotreba energie na základe 160 cyklov sušenia v štandardnom programe pre bavlnu pri plnej a polovičnej náplne a spotreba nízko-energetických režimov. Skutočná spotreba energie na cyklus bude závisieť na tom, ako je zariadenie používané.

(3) "Program skriňovo suchá bavlna" používaný pri plnom a čiastočnom zaťažení je štandardný susiaci program, pre ktorý prislúchajúce informácie na etikete a informačnom liste uvádzajú, že tento program je vhodný pre sušenie obvyklého vlhkého bavlneného prádla a jedná sa o najúčinnjší program pre bavlnu z hľadiska spotreby energie.

(4) Stupnica od G (nízka účinnosť) do A (najvyššia účinnosť)

(5) Vážené priemerné hodnoty - L_{WA} vyjadrená v dB (A) na 1 pW

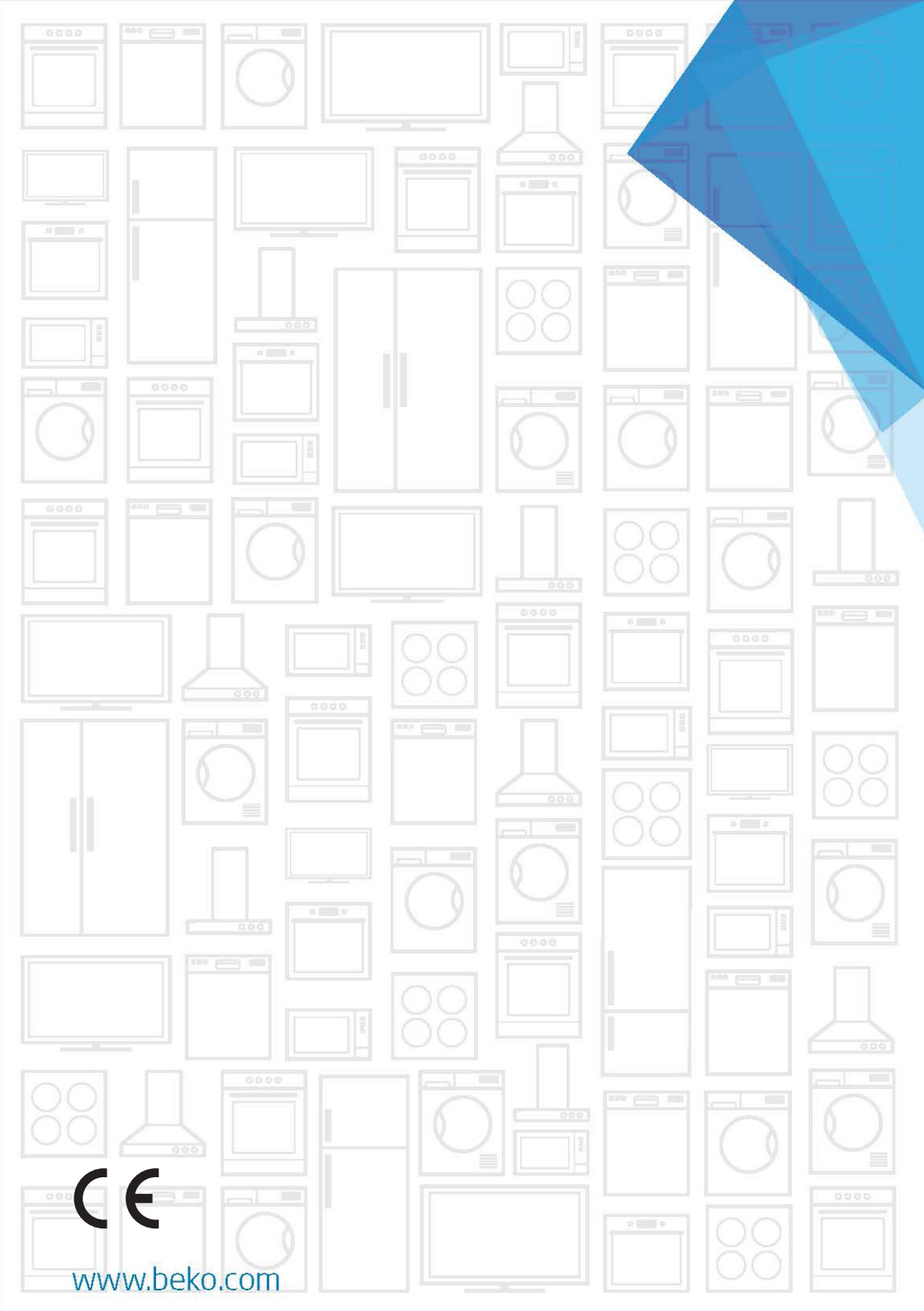

www.beko.com